



# Руководство пользователя принтера Dell V515w

**Август 2010 г.**

**[www.dell.com](http://www.dell.com) | [support.dell.com](http://support.dell.com)**

---

Тип(ы) машины:

4443

Модель(и):

2dw, 6dw

#### **Товарные знаки**

Информация в настоящем документе может изменяться без предварительного уведомления.

Воспроизведение любым способом без письменного разрешения Dell Inc. строго запрещено. Товарные знаки, используемые в этом тексте: *Dell* и логотип *DELL* являются товарными знаками Dell Inc; *Microsoft* и *Windows* являются товарными знаками корпорации Майкрософт. Другие товарные знаки и торговые марки могут использоваться в этом документе для обозначения организаций, подавших заявки на марки и названия своих продуктов. Корпорация Dell отказывается от каких-либо имущественных интересов в отношении товарных знаков и названий, кроме своих собственных.

# Содержание

<b>Сведения по безопасности.....</b>	<b>7</b>
<b>О принтере.....</b>	<b>8</b>
Благодарим за выбор данного принтера!.....	8
Уменьшение воздействия принтера на окружающую среду.....	8
Поиск информации о принтере.....	9
Детали принтера.....	12
<b>Заказ и замена расходных материалов.....</b>	<b>15</b>
Заказ картриджей.....	15
Замена картриджей.....	15
Утилизация продуктов Dell.....	17
<b>Использование кнопок и меню на панели управления принтера.....</b>	<b>18</b>
С помощью панели управления принтера.....	18
Изменение временных параметров на новые параметры по умолчанию.....	21
Изменение тайм-аута перехода в режим пониженного энергопотребления.....	22
Экономия энергии благодаря использованию экономичного режима.....	23
Восстановление заводских настроек.....	23
<b>Использование программного обеспечения принтера.....</b>	<b>25</b>
Минимальные требования к системе.....	25
Использование программного обеспечения принтера Windows.....	25
Использование программного обеспечения принтера для Macintosh.....	28
Поиск и установка дополнительного программного обеспечения.....	29
Обновление программного обеспечения принтера (только Windows).....	29
Переустановка программного обеспечения принтера.....	30
<b>Загрузка бумаги и оригиналов документов.....</b>	<b>32</b>
Загрузка бумаги.....	32
Сохранение настроек бумаги по умолчанию.....	36
Загрузка оригиналов документов на стекло сканера.....	37
Загрузка оригиналов документов в устройство автоматической подачи.....	37

<b>Печать.....</b>	<b>38</b>
Советы по печати.....	38
Печать обычных документов.....	38
Печать специальных документов.....	42
Работа с фотографиями.....	45
Печать с устройства Bluetooth.....	51
Печать на обеих сторонах бумаги (двусторонняя печать).....	55
Управление заданиями на печать.....	56
<b>Копирование.....</b>	<b>60</b>
Советы по копированию.....	60
Создание копий.....	60
Копирование фотографий.....	61
Увеличение или уменьшение изображений.....	61
Настройка качества копии.....	61
Получение более светлой или темной копии.....	62
Разбор по копиям с помощью панели управления принтера.....	62
Повтор изображения на одной странице.....	63
Копирование нескольких страниц на один лист.....	63
Создание двусторонней копии вручную.....	63
Отмена заданий копирования.....	64
<b>Сканирование.....</b>	<b>65</b>
Советы по сканированию.....	65
Сканирование на локальный или сетевой компьютер.....	65
Сканирование на флеш-диск или карту памяти.....	66
Сканирование фотографий в приложение для редактирования.....	67
Сканирование документов в приложение для редактирования.....	68
Сканирование напрямую в электронную почту с помощью программного обеспечения принтера.....	69
Сканирование в файл PDF.....	70
Вопросы и ответы по сканированию.....	70
Отмена заданий сканирования.....	71
<b>Работа с факсом.....</b>	<b>72</b>
Настройка принтера для отправки факса.....	72
Настройка параметров факса.....	83

Создание списка контактов.....	85
Отправка факсов.....	87
Прием факсов.....	89
Вопросы и ответы по работе с факсом.....	90
<b>Сеть.....</b>	<b>99</b>
Установка принтера в беспроводной сети.....	99
Расширенная настройка беспроводной сети.....	105
Вопросы и ответы по работе в сети.....	112
<b>Техническое обслуживание принтера.....</b>	<b>125</b>
Обслуживание картриджей.....	125
Чистка корпуса принтера.....	128
Чистка стекла сканера.....	128
<b>Поиск и устранение неисправностей.....</b>	<b>129</b>
Прежде чем приступить к поиску и устранению неисправностей.....	129
Использование Сервисного центра для устранения неполадок принтера.....	129
Если с помощью рекомендаций по поиску и устранению неисправностей не удается решить проблему.....	130
Поиск и устранение неисправностей при установке.....	130
Поиск и устранение неисправностей при замятии и неправильной подаче бумаги.....	137
Поиск и устранение неисправностей при печати.....	139
Поиск и устранение неисправностей при копировании и сканировании.....	141
Поиск и устранение неисправностей при работе с факсом.....	144
Поиск и устранение неисправностей карты памяти.....	153
Поиск и устранение неисправностей в беспроводных сетях.....	154
<b>Уведомления.....</b>	<b>175</b>
Информация по продукту.....	175
Примечание к выпуску.....	175
Потребляемая мощность.....	176
<b>Указатель.....</b>	<b>182</b>



# Сведения по безопасности

Подключайте кабель питания к легкодоступной и надежно заземленной сетевой розетке, расположенной рядом с изделием.

Запрещается устанавливать и использовать данное устройство рядом с водой или в местах с высокой влажностью.

Используйте источник и кабель питания, входящие в комплект поставки данного продукта или одобренные изготовителем.

При подключении данного устройства к телефонной сети общего пользования используйте только телекоммуникационный кабель (RJ-11), прилагаемый к данному устройству или кабель 26 AWG или большего сечения.

Это устройство разработано, проверено и признано соответствующим строгим международным стандартам при использовании определенных компонентов данного изготовителя. Обеспечивающие безопасность конструктивные особенности некоторых деталей не всегда являются очевидными. Изготовитель не несет ответственности за последствия применения других запасных частей.

 **ВНИМАНИЕ-ВОЗМОЖНОСТЬ ТРАВМЫ:** В области за крышкой модуля дуплекса имеются выступающие края в тракте прохождения бумаги. Во избежание травмы соблюдайте осторожность при доступе в эту область для устранения замятий бумаги.

 **ВНИМАНИЕ-ВОЗМОЖНОСТЬ ТРАВМЫ:** Не скручивайте, не сгибайте, не ударяйте и не ставьте тяжелые предметы на кабель питания. Не подвергайте кабель питания нагрузке и не допускайте его перетирания. Не заземляйте кабель питания между предметами мебели и стенами. В противном случае возможно возгорание или поражение электрическим током. Регулярно проверяйте кабель питания на наличие признаков подобных проблем. Перед осмотром отключайте кабель питания от электрической розетки.

Обслуживание и ремонт, не описанные в документации пользователя, должны производиться опытным специалистом.

 **ВНИМАНИЕ-ОПАСНОСТЬ ПОРАЖЕНИЯ ТОКОМ:** Во избежание поражения электрическим током при чистке корпуса принтера, прежде чем продолжить, отсоедините кабель питания от электророзетки и отсоедините все кабели принтера.

 **ВНИМАНИЕ-ОПАСНОСТЬ ПОРАЖЕНИЯ ТОКОМ:** Во время грозы запрещается использование факсимильной связи. Запрещается устанавливать и использовать данное устройство или выполнять электрические/кабельные подключения, например подключение факса, кабеля питания или телефонного кабеля, во время грозы.

**СОХРАНИТЕ ЭТИ ИНСТРУКЦИИ.**

# О принтере

## Благодарим за выбор данного принтера!

Мы много работали, чтобы он отвечал вашим потребностям.

Чтобы немедленно начать использование нового принтера, используйте указания по установке, прилагаемые к принтеру, а затем пролистайте *руководство пользователя*, чтобы узнать, как выполнять основные операции. Чтобы максимально использовать возможности принтера, внимательно прочтите *руководство пользователя* и проверьте наличие последних обновлений на нашем веб-узле.

Мы стремимся сделать наши принтеры максимально производительными и полезными и удобными для пользователей. Если все же возникнут проблемы, то один из наших квалифицированных специалистов по поддержке будет раз быстро помочь их разрешить. Если вы считаете, что мы могли что-то сделать лучше, то дайте нам знать. В конечном итоге то, что мы делаем, мы делаем для вас, и ваши предложения помогут нам работать лучше.

## Уменьшение воздействия принтера на окружающую среду

Компания стремится защищать экологию и постоянно совершенствует выпускаемые принтеры, чтобы уменьшить их воздействие на окружающую среду. С помощью выбора определенных настроек принтера или задач можно уменьшить воздействие принтера на экологию еще больше.

### Экономия энергии

- **Включите экономичный режим.** С помощью этой функции уменьшается яркость экрана, а также выполняется настройка принтера, чтобы он переключался в режим экономии энергии после простоя в течение 10 минут.
- **Выберите минимальное значение тайм-аута перехода в режим пониженного энергопотребления.** Функция пониженного энергопотребления используется для перевода принтера в режим ожидания с минимальным потреблением энергии после простоя в течение установленного времени (тайм-аут перехода в режим пониженного энергопотребления).
- **Сделайте свой принтер общедоступным.** Беспроводные/сетевые принтеры поддерживают использование одного принтера несколькими компьютерами. Это обеспечивает экономию энергии и других ресурсов.

### Экономия бумаги

- **Включите экономичный режим.** На некоторых моделях принтерах при выборе данной функции принтер автоматически переключается в режим печати на обеих сторонах бумаги для заданий печати, копирования, сканирования и факса.
- **Печатайте несколько изображений страниц на одной стороне бумаги.** Функция «Страниц на листе» позволяет печатать несколько страниц на одном листе. Можно распечатывать до 8 изображений страниц на одной стороне листа бумаги.



- **Печать на обеих сторонах бумаги.** Устройство двусторонней печати позволяет выполнять печать на обеих сторонах бумаги автоматически или вручную (в зависимости от модели принтера).
- **Предварительно просматривайте задания перед печатью.** Используйте функцию предварительного просмотра, которая имеется в диалоговом окне «Предварительный просмотр» или на дисплее принтера (в зависимости от модели).
- **Сканируйте и сохраняйте.** Во избежание печати нескольких копий можно отсканировать документ или фотографии и сохранить их в компьютерной программе, приложении или на флэш-диске для показа.
- **Используйте бумагу, изготовленную из вторсырья.**

## Экономия чернил

- **Используйте режим быстрой или черновой печати.** Эти режимы можно использовать для печати документов с использованием меньшего количества чернил. Они идеально подходят для печати документов, состоящих преимущественно из одного текста.
- **Используйте картриджи с большой емкостью.** Чернила в картриджах высокой емкости позволяют печатать большее число страниц с использованием меньшего числа картриджей.
- **Почистите печатающую головку.** Перед заменой и утилизацией картриджа, попробуйте запустить функции «Очистка печатающей головки» и «Глубокая очистка печатающей головки». Эти функции выполняют чистку сопел печатающей головки, чтобы улучшить качество печати.



## Утилизация

- **Утилизируйте упаковку устройства.**
- **Не выбрасывайте старый принтер, а утилизируйте его.**
- **Утилизируйте бумагу из ненужных заданий на печать.**
- **Используйте бумагу, изготовленную из вторсырья.**

## Поиск информации о принтере

### Публикации

Что требуется найти?	Источник
<p>Указания по первоначальной установке.</p> <ul style="list-style-type: none"> <li>• Подключение принтера</li> <li>• Установка программного обеспечения принтера</li> </ul>	<p>Документация по установке</p> <p>Документация по установке, которая прилагается к принтеру.</p> 

Что требуется найти?	Источник
<p>Дополнительные инструкции по установке и указания по использованию принтера:</p> <ul style="list-style-type: none"> <li>• Выбор и хранение бумаги и специальных материалов</li> <li>• Загрузка бумаги</li> <li>• Печать, копирование, сканирование и отправка факса в зависимости от модели принтера</li> <li>• Настройка параметров принтера</li> <li>• Просмотр и печать документов и фотографий</li> <li>• Установка и использование программного обеспечения принтера</li> <li>• Установка и настройка принтера в сети в зависимости от модели принтера</li> <li>• Уход и обслуживание принтера</li> <li>• Поиск и устранение неполадок</li> </ul>	<p><i>Руководство пользователя</i></p> <p><i>Руководство пользователя</i> доступно на установочном компакт-диске с программным обеспечением.</p> <div style="text-align: center;">  </div> <p>Для поиска обновлений посетите наш веб-сайт по адресу: <b>support.dell.com</b>.</p>
<p>Справка по использованию программного обеспечения принтера</p>	<p>Справка Windows</p> <p>Откройте программу принтера, а затем выберите <b>Справка</b>.</p> <p>Щелкните  для просмотра контекстной справки.</p> <p><b>Примечания.</b></p> <ul style="list-style-type: none"> <li>• Справка устанавливается автоматически вместе с программным обеспечением принтера.</li> <li>• Программное обеспечение принтера находится в программной папке принтера или на рабочем столе, в зависимости от операционной системы.</li> </ul>
<p>Самая последняя вспомогательная информация, обновления и интерактивная техническая поддержка</p> <ul style="list-style-type: none"> <li>• Советы по поиску и устранению неполадок</li> <li>• Часто задаваемые вопросы</li> <li>• Документация</li> <li>• Файлы драйверов для загрузки</li> <li>• Поддержка путем общения через Интернет</li> <li>• Поддержка по электронной почте</li> <li>• Поддержка по телефону</li> </ul>	<p>Веб-узел поддержки Dell - <b>support.dell.com</b></p> <p><b>Примечание.</b> Выберите регион, а затем выберите продукт для просмотра соответствующего веб-узла поддержки.</p> <p>Номера телефонов поддержки и часы работы в вашей стране или регионе можно найти на веб-узле поддержки.</p> <p>Будьте готовы предоставить следующие сведения при обращении в службу поддержки. Они помогут быстрее ответить на вопрос:</p> <ul style="list-style-type: none"> <li>• Метка обслуживания</li> <li>• Код экспресс обслуживания</li> </ul> <p><b>Примечание.</b> Метка обслуживания и код экспресс обслуживания отображаются на наклейках на принтере.</p>



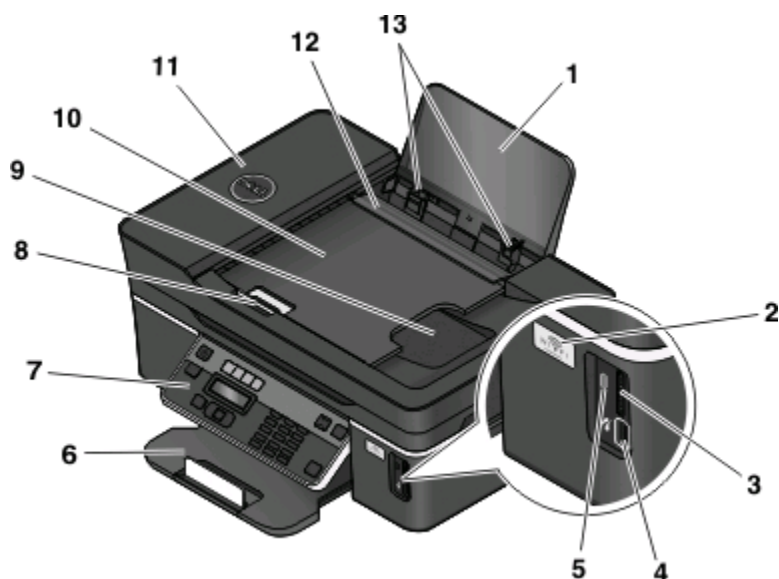

## Детали принтера

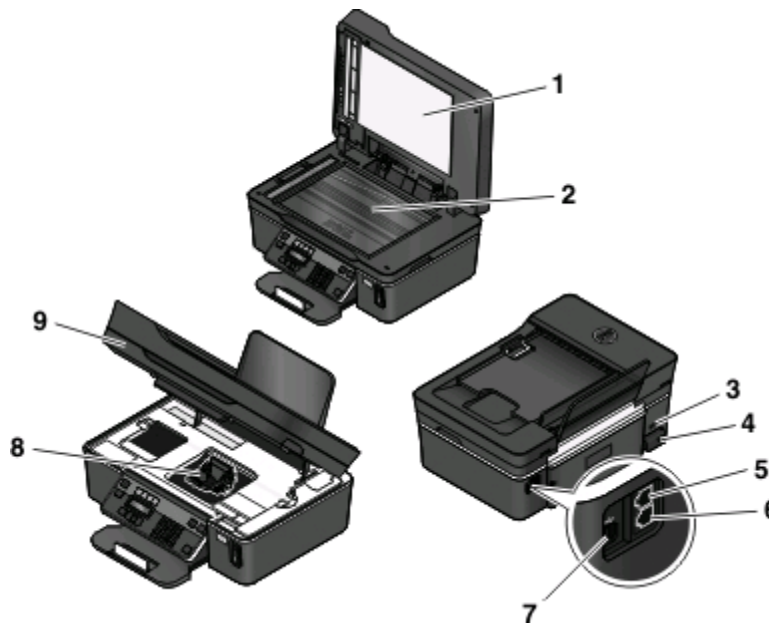

	Деталь	Назначение
1	Опора для бумаги	Загрузка бумаги.
2	Индикатор Wi-Fi	Проверка состояния беспроводного соединения.
3	Разъемы для карт памяти	Вставка карты памяти.
4	Порт PictBridge и USB	Подключение PictBridge-совместимой цифровой камеры или флеш-диска или адаптера Bluetooth USB к принтеру.
5	Индикатор устройства чтения карт памяти	Проверка состояния устройства чтения карт. Этот индикатор мигает при обращении к карте памяти.
6	Выходной лоток для бумаги	Поддержка бумаги при выходе из принтера.
7	Панель управления принтера	Управление принтером.
8	направляющая для бумаги в устройстве автоматической подачи	Выравнивание бумаги во время подачи в устройство автоматической подачи. <b>Примечание.</b> Настройте направляющую для бумаги лотка устройства автоматической подачи по ширине оригинала.
9	Выходной лоток устройства автоматической подачи	Подбор документов при их выходе из устройства автоматической подачи.

	Деталь	Назначение
10	Лоток устройства автоматической подачи	Загрузка оригиналов документов в устройство автоматической подачи. Рекомендуется для сканирования, копирования и отправки по факсу многостраничных документов. <b>Примечание.</b> Не загружайте открытки, фотографии, небольшие документы или тонкие листы (например, вырезки из журналов) в устройство автоматической подачи. Их следует помещать на стекло сканера.
11	устройство автоматической подачи	Сканирование, копирование или отправка по факсу многостраничных документов формата Letter, Legal и A4.
12	Защита механизма подачи бумаги	Предотвращение попадания посторонних предметов в слот для подачи бумаги.
13	Направляющие для бумаги	Выравнивание бумаги во время подачи.



	Деталь	Назначение
1	Верхняя крышка	Доступ к стеклу сканера.
2	Стекло сканера	Сканирование и копирование документов и фотографий.
3	Гнездо замка безопасности	Установка на принтер кабеля для защиты от кражи.
4	Блок питания с портом	Подключение принтера к источнику питания.
5	Порт EXT 	Подключение дополнительных устройств (телефона или автоответчика) к принтеру и телефонной линии. Этот порт используется при отсутствии выделенной линии факса для принтера и только в том случае, если этот метод подключения поддерживается в вашей стране или регионе. <b>Примечание.</b> Для доступа к порту снимите заглушку.

	Деталь	Назначение
6	Порт LINE 	Подключите принтер к исправной телефонной линии (с использованием стандартной настенной розетки, фильтра DSL или адаптера VoIP) для отправки и приема факсов.
7	порт USB	Подключение принтера к компьютеру с помощью кабеля USB. <b>ПРЕДУПРЕЖДЕНИЕ. Возможность повреждения:</b> Не прикасайтесь к порту USB кроме как при подключении или отключении кабеля USB или установочного кабеля.
8	Печатающая головка	Установка, замена или извлечение картриджей.
9	Блок сканера	<ul style="list-style-type: none"> <li>• Доступ к картриджам и печатающей головке.</li> <li>• Удаление застрявшей бумаги.</li> </ul>

# Заказ и замена расходных материалов

## Заказ картриджей

Ресурсы картриджей в страницах можно узнать на веб-узле [www.dell.com/supplies](http://www.dell.com/supplies). Для получения наилучших результатов используйте только картриджи Dell для струйных принтеров.

Элемент	Картридж с лицензией <sup>1</sup>	Обычный картридж
Черный картридж	Серия 21	Серия 21R
Черный картридж, повышенной емкости <sup>2</sup>	Серия 23	Серия 23R
Цветной картридж	Серия 21	Серия 21R
Цветной картридж, повышенной емкости <sup>2</sup>	Серия 23	Серия 23R

<sup>1</sup> Лицензия предоставляется только для однократного использования. После использования этот картридж следует вернуть в Dell для переработки, повторной заправки или утилизации. Для получения дополнительных сведений об утилизации изделий Dell посетите веб-узел [www.dell.com/recycling](http://www.dell.com/recycling).

<sup>2</sup> Доступны только на веб-узле Dell по адресу: [www.dell.com/supplies](http://www.dell.com/supplies).

## Замена картриджей

Перед началом убедитесь в том, что используются новые картриджи.

- 1 Включите принтер.
- 2 Откройте принтер.

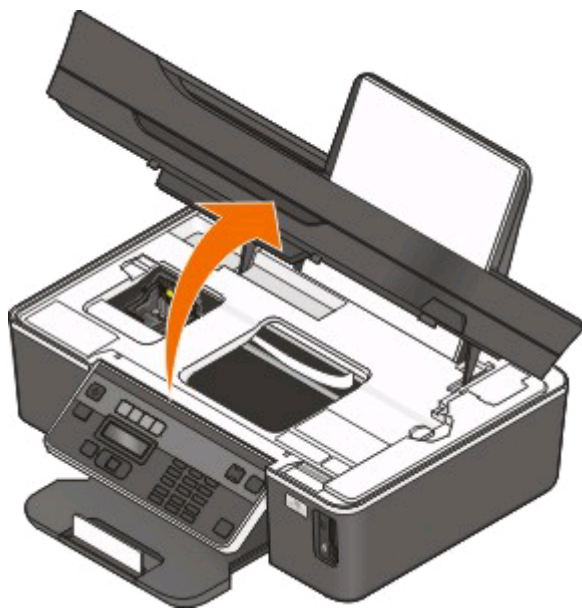

**Примечание.** Печатающая головка переместится в положение установки картриджа.

3 Нажмите на фиксатор, а затем извлеките использованные картриджи.

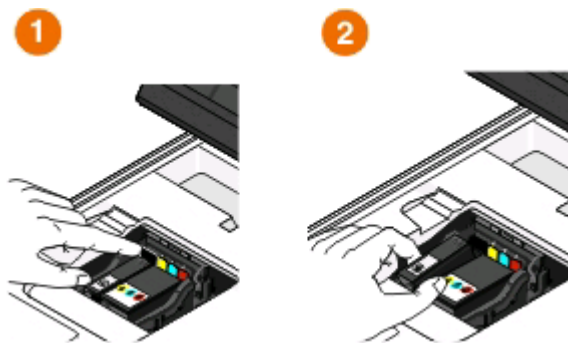

**ПРЕДУПРЕЖДЕНИЕ. Возможность повреждения:** Не извлекайте старые картриджи, если в наличии нет новых. В противном случае чернила, оставшиеся в соплах, могут засохнуть и заблокировать их.

4 Распакуйте картриджи.

Если картридж поставляется с крышкой-насадкой, снимите ее.

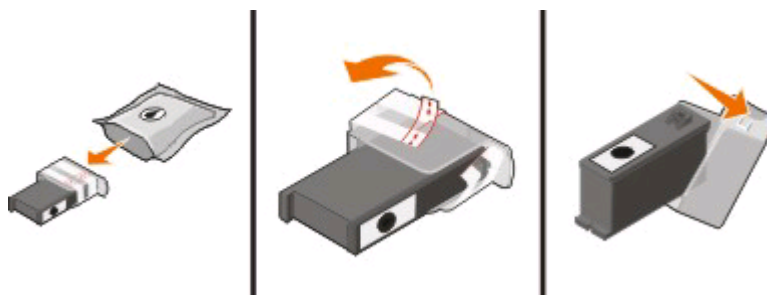

Если картридж поставляется с навинчивающей крышкой, поверните и снимите ее.

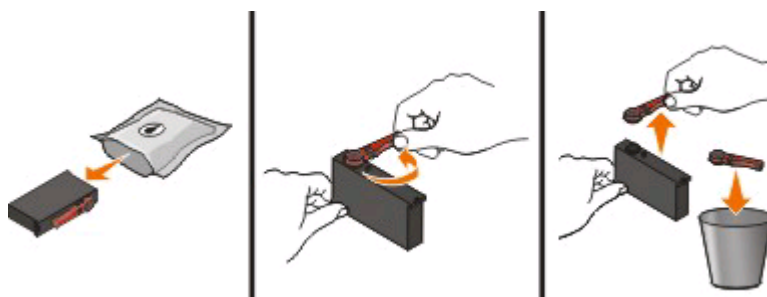



5 Установите каждый картридж. При необходимости пользуйтесь двумя руками.





**Примечание.** Установите картриджи сразу же после снятия защитного колпачка, чтобы чернила не подвергались воздействию воздуха.

6 Закройте принтер.

## Утилизация продуктов Dell

Чтобы вернуть продукты Dell на переработку:







- 1 Нажмите кнопку  или **Пуск**.
- 2 Выберите **Все программы** или **Программы**, а затем выберите в списке папку программ принтера.
- 3 Выберите **Начальный экран принтера**.
- 4 Выберите принтер в раскрывающемся списке.
- 5 Выберите **Заказ расходных материалов** на вкладке «Обслуживание»
- 6 Нажмите кнопку .
- 7 Следуйте указаниям на экране компьютера.

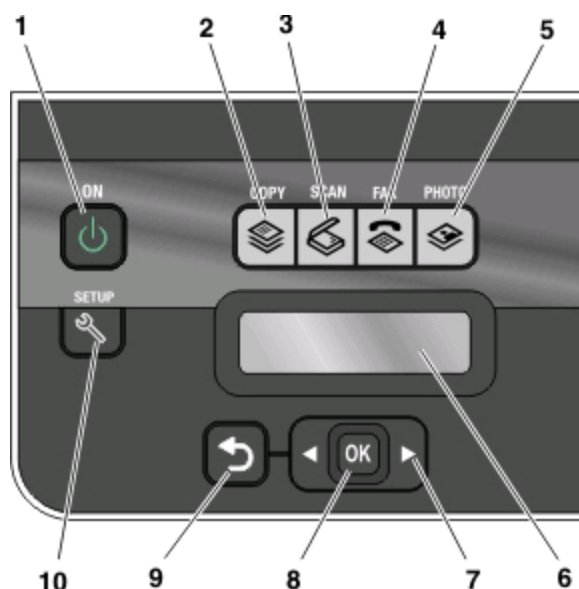

# Использование кнопок и меню на панели управления принтера

## С помощью панели управления принтера



На следующих схемах описаны части панели управления принтера:

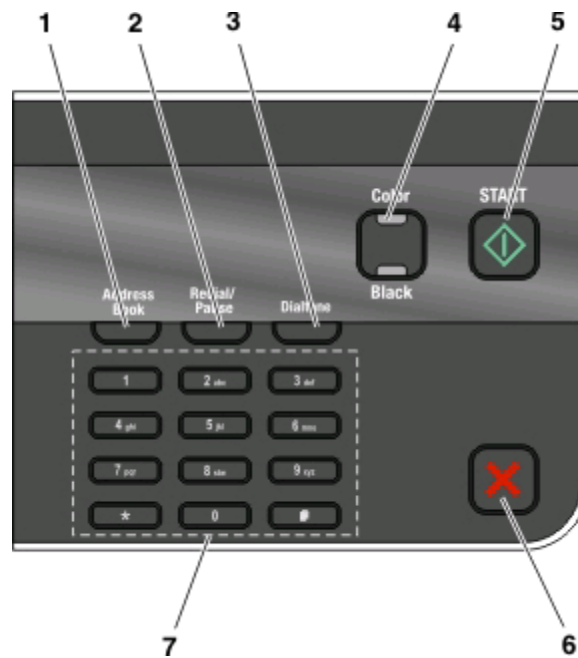

	Деталь	Назначение
1	кнопка питания 	<ul style="list-style-type: none"> <li>Включение и выключение принтера.</li> <li>Переключение в режим экономии энергии.</li> </ul> <p><b>Примечание.</b> Когда принтер включен, нажмите , чтобы переключить принтер в режим экономии энергии. Нажмите и удерживайте три секунды кнопку  для отключения принтера.</p>
2	кнопка "Копировать" 	Доступ в меню копирования и создание копий.
3	кнопка "Сканировать" 	Доступ в меню сканирования и сканирование документов.
4	кнопка "Факс" 	Доступ в меню факсов и отправка факсов.
5	Кнопка «Фото» 	Открытие меню фотографий и печать фотографий.

	Деталь	Назначение
6	<p>Дисплей</p> <p><b>Примечание.</b> Экран дисплея отключается в режиме экономии энергии.</p>	<p>Просмотр:</p> <ul style="list-style-type: none"> <li>• состояние принтера;</li> <li>• сообщения;</li> <li>• меню.</li> </ul>
7	кнопки со стрелками	Выбор элемента меню или подменю, который отображается на дисплее.
8	<p>кнопка "Выбрать"</p> 	<ul style="list-style-type: none"> <li>• Выбор параметров меню.</li> <li>• Сохранение настроек.</li> <li>• Подача или извлечение бумаги. Нажмите и удерживайте три секунды для подачи или извлечения бумаги из принтера.</li> </ul>
9	<p>кнопка "Назад"</p> 	<ul style="list-style-type: none"> <li>• Возврат в предыдущий экран.</li> <li>• Выход из одного уровня меню на более высокий.</li> </ul>
10	<p>Кнопка «Настройка»</p> 	<p>Доступ в меню настройки и изменение параметров принтера.</p> <p><b>Примечание.</b> Когда нажимается эта кнопка, индикаторы других кнопок копирования, сканирования, факса и фото гаснут.</p>



	Деталь	Назначение
1	<b>Адресная книга</b>	Доступ к номерам факсов в сохраненном списке номеров.
2	<b>Пов набор/Пауза</b>	<p>В режиме факса:</p> <ul style="list-style-type: none"> <li>• Ввод трехсекундной паузы в набираемый номер факса, чтобы дождаться ответа внешней линии или войти в систему автоответчика. Паузу следует добавлять только после начала ввода номера.</li> <li>• Отображение последнего набранного номера. Нажмите кнопку со стрелкой влево или вправо, чтобы просмотреть последние пять набранных номеров.</li> </ul>
3	<b>Тональный сигнал</b>	Наберите номер телефона вручную с помощью клавиатуры перед отправкой факса.
4	<b>Цветная/Монохромная</b>	Переключение в цветной или монохромный режим.
5	кнопка "Старт" 	Запуск задания печати, сканирования, факса или копирования в зависимости от выбранного режима.
6	кнопка "Отмена" 	<ul style="list-style-type: none"> <li>• Отмена выполняемого задания печати, копирования, сканирования или факса.</li> <li>• Выход из текущего уровня меню копирования, сканирования, факса фотографий и печати файлов на более высокий уровень меню.</li> <li>• Выход из текущего уровня меню настройки на более высокий уровень предыдущего режима.</li> <li>• Удаление текущих параметров или сообщений об ошибках и восстановление параметров по умолчанию.</li> </ul>



	Деталь	Назначение
7	клавиатура	<p>В режиме копирования или фото: ввод требуемого числа копий.</p> <p>В режиме факса:</p> <ul style="list-style-type: none"> <li>• Ввод номеров факсов.</li> <li>• Переход по системе автоответчика.</li> <li>• Выбор букв при создании списка быстрого набора.</li> <li>• Ввод чисел для ввода или изменения даты и времени, отображаемых на дисплее.</li> </ul>

## Изменение временных параметров на новые параметры по умолчанию

Для следующих меню восстанавливаются значения по умолчанию через две минуты простоя или в случае выключения принтера.

меню "Копировать"	<ul style="list-style-type: none"> <li>• Копии</li> <li>• Качество</li> <li>• Светлее/темнее</li> <li>• Изменение размера</li> <li>• Размер оригинала</li> <li>• Страниц на листе</li> <li>• Копий на листе</li> <li>• Тип содержимого</li> </ul>
меню "Сканировать"	<ul style="list-style-type: none"> <li>• Качество</li> <li>• Размер оригинала</li> </ul>
Меню «Факс» (только для некоторых моделей)	<ul style="list-style-type: none"> <li>• Светлее/темнее</li> <li>• Качество</li> </ul>
Меню "Фото"	<p>Следующие параметры меню «Фото» не сбрасываются по тайм-ауту через две минуты простоя или при выключении принтера. Однако для них восстанавливаются заводские настройки по умолчанию при извлечении карты памяти или флэш-диска.</p> <ul style="list-style-type: none"> <li>• Фотоэффекты</li> <li>• Размер фото</li> <li>• Компоновка</li> <li>• Качество</li> </ul>

## Чтобы изменить временные параметры на новые параметры по умолчанию

- 1 На панели управления принтера нажмите кнопку .
- 2 С помощью кнопок со стрелками выберите пункт По умолчанию, а затем нажмите кнопку .

3 С помощью кнопок со стрелками выберите пункт **Установить по умолчанию**, а затем нажмите кнопку **OK**.

На дисплее появится сообщение **Использовать текущие**.

4 Нажмите кнопку **OK** еще раз и выберите параметр **Использовать текущие**.

5 Нажимайте кнопку  до выхода из окна настройки или нажмите кнопку другого режима.

## Чтобы отключить настройку функции тайм-аута

Можно отключить настройку функции тайм-аута, если не нужно, чтобы принтер восстанавливал временные настройки по умолчанию через две минуты простоя или в случае выключения питания.

1 На панели управления принтера нажмите кнопку .

2 С помощью кнопок со стрелками выберите пункт **Настройка устройства**, а затем нажмите кнопку **OK**.

3 С помощью кнопок со стрелками выберите пункт **Тайм-аут удаления параметров**, а затем нажмите кнопку **OK**.

4 С помощью кнопок со стрелками выберите пункт **Никогда**, а затем нажмите кнопку **OK**.

5 Нажимайте кнопку  до выхода из окна настройки или нажмите кнопку другого режима.

## Изменение тайм-аута перехода в режим пониженного энергопотребления

Тайм-аут перехода в режим пониженного энергопотребления – это время, по истечении которого принтер переключается в режим экономии энергии в случае простоя. Функция экономии энергии позволяет повысить эффективность энергопотребления благодаря уменьшению потребляемой мощности принтера (до 28 процентов на некоторых моделях принтеров) по сравнению с настройками принтера по умолчанию. Для максимальной экономии энергии выберите минимальное значение тайм-аута перехода в режим пониженного энергопотребления.

1 На панели управления принтера нажмите кнопку .

2 С помощью кнопок со стрелками выберите пункт **Настройка устройства**, а затем нажмите кнопку **OK**.

3 С помощью кнопок со стрелками выберите пункт **Энергосбережение**, а затем нажмите кнопку **OK**.

4 С помощью кнопок со стрелками выберите значение тайм-аута перехода в режим пониженного энергопотребления и нажмите кнопку **OK**.

5 Нажимайте кнопку  до выхода из окна настройки или нажмите кнопку другого режима.

# Экономия энергии благодаря использованию экономичного режима

Функция экономичного режима позволяет повысить эффективность использования энергии и обеспечить экономию средств.





Когда включен экономичный режим, принтер автоматически переключает следующие параметры:

- Яркость дисплея принтера уменьшается.
- Принтер переключается в режим экономии энергии через десять минут.

## Примечания.

- Если используется экономичный режим, то настройки экономичного режима отменяют все изменения, внесенные в отдельные параметры, используемые в экономичном режиме.
- Экономичный режим включается по умолчанию.





Чтобы изменить настройку экономичного режима:

- 1 На панели управления принтера нажмите кнопку .
- 2 С помощью кнопок со стрелками выберите пункт **Настройка устройства**, а затем нажмите кнопку .
- 3 С помощью кнопок со стрелками выберите пункт **Экономичный режим**.
- 4 Выберите параметр «Экономичный режим», а затем нажмите кнопку .
- 5 Нажимайте кнопку  до выхода из окна настройки или нажмите кнопку другого режима.

## Восстановление заводских настроек

При восстановлении заводских настроек по умолчанию будут удалены все ранее выбранные параметры принтера.

## Использование меню на панели управления принтера



- 1 На панели управления принтера нажмите кнопку .
- 2 С помощью кнопок со стрелками выберите пункт **По умолчанию**, а затем нажмите кнопку .
- 3 С помощью кнопок со стрелками выберите пункт **Установить по умолчанию**, а затем нажмите кнопку .
- 4 С помощью кнопок со стрелками выберите пункт **Использовать заводские**, а затем нажмите кнопку .
- 5 Когда появится запрос на установку исходных параметров для принтера, выберите необходимые параметры с помощью кнопок на панели управления принтера.



На дисплее появится сообщение **Исходная настройка завершена**.

## Использование сочетания кнопок (если не удастся прочитать сообщение на текущем языке)

1 Выключите принтер.

**Примечание.** Если в меню настройки указан тайм-аут перехода в режим экономии энергии, нажмите и удерживайте в течение трех секунд кнопку , чтобы выключить принтер.

2 На панели управления принтера нажмите и удерживайте кнопку  и , а затем нажмите и отпустите кнопку , чтобы включить принтер.

**Примечание.** Не отпускайте кнопки  и , пока на дисплее не появится меню **Язык**, что свидетельствует о завершении сброса настроек принтера.

3 Когда появится запрос на установку исходных параметров для принтера, выберите необходимые параметры с помощью кнопок на панели управления принтера.

На дисплее появится сообщение **Исходная настройка завершена**.



# Использование программного обеспечения принтера

## Минимальные требования к системе

Для программного обеспечения принтера требуется до 500 МБ свободного пространства на диске.

## Поддерживаемые операционные системы

- Microsoft Windows 7
- Microsoft Windows Vista (с пакетом обновления 1)
- Microsoft Windows XP (с пакетом обновления 3)
- Microsoft Windows 2000 (с пакетом обновления 4 (SP4) или более поздним)
- Macintosh Intel OS X 10.6.0 или последующих версий (только Интернет)\*
- Macintosh Intel OS X 10.5.0 или последующих версий (только Интернет)\*
- Macintosh Intel OS X 10.4.4 или последующих версий (только Интернет)\*
- Macintosh PowerPC OS X 10.5.0 или последующих версий (только Интернет)\*
- Macintosh PowerPC OS X 10.4.0 до 10.4.3 (только Интернет)\*
- Linux Ubuntu 8.04 LTS и 8.10 (только Интернет)\*
- Linux openSUSE 11.0 и 11.1 (только Интернет)\*
- Linux Fedora 10 (только Интернет)\*

\* Драйвер принтера для этой операционной системы можно найти только на веб-сайте [support.dell.com](http://support.dell.com).

**Примечание.** Обновляемую микропрограмму принтера можно найти на веб-сайте [support.dell.com](http://support.dell.com).

## Использование программного обеспечения принтера Windows

### Программное обеспечение, устанавливаемое во время установки принтера

Если установка принтера выполнялась с использованием компакт-диска с программой установки, то все необходимое программное обеспечение уже установлено. Возможно, выбрана установка некоторых дополнительных программ. В следующей таблице приведен обзор различных программ с описанием выполняемых ими функций.

Если эти дополнительные программы не были установлены во время первоначальной установки, повторно вставьте установочный компакт-диск с программным обеспечением, запустите программу установки и выберите на экране «Программа уже установлена» параметр **Установка дополнительного программного обеспечения**.

## Программное обеспечение принтера

Деталь	Назначение
Dell Printer Home (далее называется Printer Home)	<ul style="list-style-type: none"> <li>• Запуск приложений или программ.</li> <li>• Доступ к программе Fax Solutions.</li> <li>• Сканирование или отправка по электронной почте фотографии или документа.</li> <li>• Редактирование сканированных документов.</li> <li>• Сканирование документов в файл PDF.</li> <li>• Настройка параметров принтера.</li> <li>• Заказ расходных материалов.</li> <li>• Обслуживание картриджей.</li> <li>• Печать страницы диагностики.</li> <li>• Регистрация принтера.</li> <li>• Обращение в службу технической поддержки.</li> </ul>
Dell Fast Pics (далее называется Fast Pics)	Управление, редактирование, передача и печать фотографий и документов.
Adobe™ Photo Album Starter Edition	Просмотр, редактирование и управление фотографиями.
Dell Toolbar (далее называется Toolbar)	Печать, сканирование или преобразование локальных файлов из Windows.
Dell Ink Management System	Заказ чернил.
Dell Fax Solutions (далее называется Fax Solutions)	<ul style="list-style-type: none"> <li>• Отправка факса.</li> <li>• Прием факса на принтерах "три в одном".</li> <li>• Добавление, редактирование или удаление контактов во встроенном телефонном справочнике.</li> <li>• Доступ к программе настройки факса Dell. Программа настройки факса используется для настройки номеров быстрого набора и быстрого группового набора, настройки звонков и ответа, а также печати журнала факсов и отчетов о состоянии.</li> </ul>
Abbyy Sprint OCR	Сканирование документа и получение текста, доступного для редактирования с помощью программы текстового редактора.
Программа настройки беспроводной сети Dell (далее называется программа настройки беспроводной сети)	<ul style="list-style-type: none"> <li>• Настройка беспроводного принтера в беспроводной сети.</li> <li>• Изменение параметров беспроводной связи принтера.</li> </ul> <p><b>Примечание.</b> Эта программа устанавливается автоматически вместе с программным обеспечением принтера, если принтер поддерживает беспроводную связь.</p>

Деталь	Назначение
<p>Центр обслуживания Dell (далее называется Центр обслуживания)</p>	<ul style="list-style-type: none"> <li>• Поиск и устранение неисправностей принтера.</li> <li>• Доступ к функциям обслуживания принтера.</li> <li>• Обращение в службу технической поддержки.</li> </ul> <p><b>Примечания.</b></p> <ul style="list-style-type: none"> <li>• Эта программа устанавливается автоматически вместе с программным обеспечением принтера.</li> <li>• Возможно, появится запрос на установку этой программы из Интернета, в зависимости от модели принтера.</li> </ul>
<p>Настройка печати</p>	<p>Когда открыт документ, можно выбрать команду <b>Файл → Печать</b>, а затем нажать кнопку <b>Свойства</b>. Появится диалоговое окно «Настройка печати». В этом диалоговом окне можно выбрать следующие параметры для задания на печать:</p> <ul style="list-style-type: none"> <li>• Выбрать число копий для печати.</li> <li>• Печать двусторонних копий.</li> <li>• Выбор типа бумаги.</li> <li>• Добавление водяного знака.</li> <li>• Улучшений изображений.</li> <li>• Сохранение настроек.</li> </ul> <p><b>Примечание.</b> Программа "Настройка печати" устанавливается автоматически вместе с программным обеспечением принтера.</p>

**Примечание.** Некоторые программы или функции в этих программах могут отсутствовать, в зависимости от приобретенного принтера.

# Использование программного обеспечения принтера для Macintosh

## Программное обеспечение, устанавливаемое во время установки принтера

### Программное обеспечение, встроенное в Macintosh OS

Компонент	Назначение
Диалоговое окно "Print"	Настройка параметров печати и планирование заданий на печать.
Диалоговое окно "Printer Services" (отсутствует в Mac OS X версии 10.5 или последующих версиях)	<ul style="list-style-type: none"><li>• Доступ к служебной программе принтера.</li><li>• Устранение неисправностей.</li><li>• Заказ чернил и принадлежностей.</li><li>• Обращение в Dell.</li><li>• Проверка версии программного обеспечения, установленного на компьютере.</li></ul>

### Программное обеспечение принтера

Приложения, устанавливаемые во время установки программного обеспечения принтера. Эти приложения сохраняются в папке принтера, которая отображается на рабочем столе Finder после установки.

- 1 На рабочем столе Finder дважды щелкните папку принтера.
- 2 Дважды щелкните значок приложения, которое требуется использовать.

Компонент	Назначение
Dell All-In-One Center (далее называется All-In-One Center)	<ul style="list-style-type: none"><li>• Сканирование фотографий и документов.</li><li>• Настройка параметров для заданий сканирования.</li></ul>
Dell AIO Setup Utility (далее называется "AIO Setup Utility")	<ul style="list-style-type: none"><li>• Настройка параметров для заданий факса.</li><li>• Создание и редактирование списка контактов.</li></ul>
Dell Network Card Reader (далее называется Network Card Reader)	<ul style="list-style-type: none"><li>• Просмотр содержимого устройства памяти, установленного на сетевом принтере.</li><li>• Перенос фотографий и документов PDF с устройства памяти на компьютер по сети.</li></ul>
Dell Printer Utility (далее называется Printer Utility)	<ul style="list-style-type: none"><li>• Справка по установке картриджа.</li><li>• Печать страницы диагностики.</li><li>• Печать страницы юстировки.</li><li>• Прочистка сопел печатающей головки.</li><li>• Заказ чернил и принадлежностей.</li><li>• Регистрация принтера.</li><li>• Обращение в службу технической поддержки.</li></ul>

Компонент	Назначение
Dell Wireless Setup Assistant (далее называется Wireless Setup Assistant)	Настройка принтера для работы в беспроводной сети.

**Примечание.** В зависимости от функций принтера некоторые программы могут отсутствовать.

## Поиск и установка дополнительного программного обеспечения

### Для пользователей Windows

- 1 Нажмите кнопку  или **Пуск**.
- 2 Выберите **Все программы** или **Программы**, а затем выберите в списке папку программ принтера.
- 3 Выберите:  
**Начальный экран принтера** > выберите принтер > вкладка **Поддержка** > **Интерактивная поддержка**
- 4 На веб-сайте выберите принтер и загрузите драйвер.
- 5 Установите дополнительное программное обеспечение.

### Для пользователей Macintosh

- 1 На рабочем столе Finder дважды щелкните папку принтера.
- 2 Дважды щелкните значок **Printer Utility**.
- 3 На вкладке “Web Links” выберите **Customer Support**.
- 4 На веб-узле выберите принтер и загрузите драйвер.
- 5 Установите дополнительное программное обеспечение.

## Обновление программного обеспечения принтера (только Windows)

### Проверка наличия обновлений для программного обеспечения

- 1 Нажмите кнопку  или **Пуск**.
- 2 Выберите **Все программы** или **Программы**, а затем выберите в списке папку программ принтера.
- 3 Выберите **Начальный экран принтера**.
- 4 Выберите принтер в раскрывающемся списке.
- 5 На вкладке «Поддержка» выберите параметр **Проверка наличия обновлений**.
- 6 Следуйте указаниям на экране компьютера.

## Включение автоматических обновлений программного обеспечения

- 1 Открыв документ, выберите **File → Print**.
- 2 Нажмите кнопку **Свойства, Параметры** или **Настройка**.
- 3 На вкладке «Дополнительно» выберите **Дополнительные параметры**.
- 4 В разделе «Обновления программного обеспечения» установите флажок **Разрешить автоматические обновления программного обеспечения с веб-узла**.
- 5 Нажмите кнопку **ОК**.

## Переустановка программного обеспечения принтера

Если установка принтера выполнялась с использованием компакт-диска с программой установки, то все необходимое программное обеспечение уже установлено. Если во время установки возникли проблемы или принтер не отображается в папке «Принтеры» или в списке доступных принтеров при отправке задания на печать, попробуйте удалить и повторно установить программное обеспечение принтера.

## Удаление программного обеспечения принтера

### Для пользователей Windows

- 1 Нажмите кнопку  или **Пуск**.
- 2 Выберите **Все программы** или **Программы**, а затем выберите в списке папку программ принтера.
- 3 Выберите команду удаления.
- 4 Следуйте указаниям на экране компьютера для удаления программного обеспечения.
- 5 После завершения процесса удаления перезагрузите компьютер.

### Для пользователей Macintosh

- 1 На рабочем столе Finder дважды щелкните папку принтера.
- 2 Дважды нажмите на значок **Uninstaller**.
- 3 Следуйте указаниям на экране компьютера.

## Установка программного обеспечения принтера

**Примечание.** Если ранее на этом компьютере уже было установлено программное обеспечение принтера, но требуется переустановить его, удалите сначала текущую версию программного обеспечения.

### Для пользователей Windows

- 1 Закройте все программы.
- 2 Вставьте установочный компакт-диск с программным обеспечением.  
Если экран приветствия не отобразится через минуту, запустите компакт-диск вручную:
  - а Щелкните  или нажмите кнопку **Пуск** и выберите пункт **Выполнить**.
  - б В поле “Начать поиск” или в окне “Запуск программы” введите `D:\setup.exe`, где D соответствует букве имени дисководов компакт-дисков или дисков DVD.
  - в Нажмите **ВВОД** или нажмите **ОК**.
- 3 Следуйте указаниям на экране с приветствием.

### Для пользователей Macintosh

- 1 Закройте все приложения.
- 2 Загрузите последнюю версию установщика с веб-сайта принтера.
- 3 Запустите программу установки принтера и следуйте указаниям на экране компьютера.

### Использование Интернета

Обновленное программное обеспечение можно найти на веб-сайте **support.dell.com**.

# Загрузка бумаги и оригиналов документов

## Загрузка бумаги

- 1 Согните листы назад и вперед, чтобы разделить их.

Не следует складывать или сминать бумагу. Выровняйте края стопки на ровной поверхности.

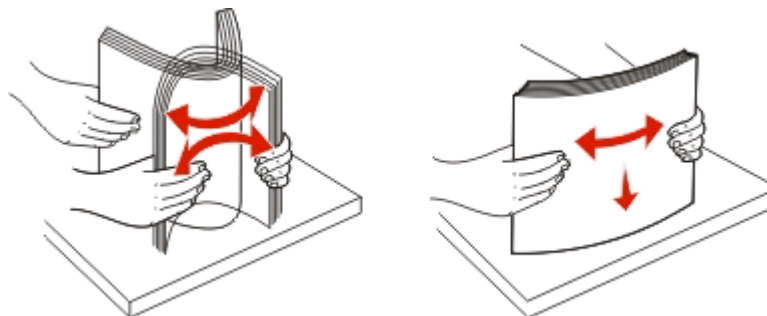

- 2 Вставьте бумагу, выровняв ее по центру на опоре для бумаги.

- 3 Настройте направляющие для бумаги, придвинув их вплотную к краям бумаги.





**Примечание.** Бумага должна загружаться в принтер без усилия. Бумага должна ровно лежать на опоре для бумаги, а кромки должны быть ровно прижаты к обеим направляющим.

- 4 На панели управления принтера выберите или подтвердите настройки бумаги.

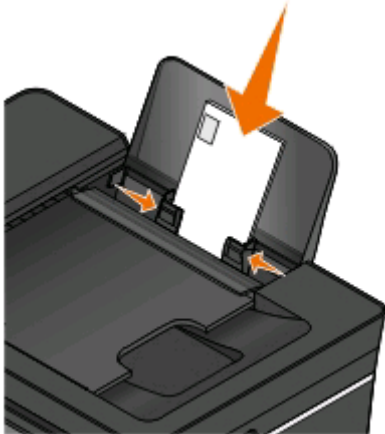

## Инструкции по работе с бумагой и специальными материалами для печати

Загрузите не более:	Убедитесь, что:
<p>100 листов обычной бумаги</p> 	<ul style="list-style-type: none"> <li>• Направляющие сдвинуты вплотную к краям бумаги.</li> <li>• Печатные бланки загружаются стороной для печати вверх, верхним краем в принтер.</li> </ul>
<p>25 листов плотной матовой бумаги</p>	<ul style="list-style-type: none"> <li>• Сторона бумаги, предназначенная для печати, обращена вверх.</li> <li>• Направляющие сдвинуты вплотную к краям бумаги.</li> <li>• Выбрано качество печати <b>Автовыбор</b>, <b>Нормальное</b> или <b>Фото</b>.</li> </ul> <p><b>Примечание.</b> Черновой режим доступен, однако его не рекомендуется использовать с дорогой бумагой, например плотной матовой бумагой, наклейками, фотокарточками и глянцевой бумагой.</p>
<p>20 листов бумаги для транспарантов</p> 	<ul style="list-style-type: none"> <li>• Перед вставкой бумаги для транспаранта удалена вся бумага с опоры.</li> <li>• Бумага для транспарантов предназначена для печати на струйных принтерах.</li> <li>• Стопка бумаги для транспаранта помещена сзади принтера, а первый лист загружен так, как показано на рисунке.</li> <li>• Направляющие сдвинуты вплотную к краям бумаги.</li> <li>• Выбран формат бумаги <b>Транспарант А4</b> или <b>Транспарант Letter</b>.</li> </ul>

Загрузите не более:	Убедитесь, что:
<p>10 конвертов</p> 	<ul style="list-style-type: none"> <li>• Сторона конверта, предназначенная для печати, обращена вверх.</li> <li>• Направляющие сдвинуты вплотную к краям конвертов.</li> <li>• При печати на конвертах используется <b>альбомная</b> ориентация.</li> </ul> <p><b>Примечание.</b> В случае отправки письма в пределах территории Японии конверт должен быть распечатан с книжной ориентацией (при этом место для штампа должно находиться в правом нижнем углу) или с альбомной ориентацией (при этом место для штампа должно находиться в левом нижнем углу). При отправке письма за границу конверт следует распечатать с альбомной ориентацией (при этом место для штампа должно находиться в левом верхнем углу).</p>  <ul style="list-style-type: none"> <li>• Выбран правильный размер конверта. Если точный размер конверта не указан, выберите ближайший больший размер и установите правое и левое поля, чтобы текст был правильно размещен на конверте.</li> </ul>
<p>25 листов наклеек</p>	<ul style="list-style-type: none"> <li>• Сторона этикетки, предназначенная для печати, обращена вверх.</li> <li>• Направляющие сдвинуты вплотную к краям бумаги.</li> <li>• Выбрано качество печати <b>Автовыбор</b>, <b>Нормальное</b> или <b>Фото</b>.</li> </ul> <p><b>Примечание.</b> Черновой режим доступен, однако его не рекомендуется использовать с дорогой бумагой, например плотной матовой бумагой, наклейками, фотокарточками и глянцевой бумагой.</p>

Загрузите не более:	Убедитесь, что:
<p>25 поздравительных открыток, каталожных, почтовых или фотокарточек</p> 	<ul style="list-style-type: none"> <li>• Сторона карточки, предназначенная для печати, обращена вверх.</li> <li>• Направляющие сдвинуты вплотную к краям карточек.</li> <li>• Выбрано качество печати <b>Автовыбор</b>, <b>Нормальное</b> или <b>Фото</b>.</li> </ul> <p><b>Примечание.</b> Черновой режим доступен, однако его не рекомендуется использовать с дорогой бумагой, например плотной матовой бумагой, наклейками, фотокарточками и глянцевой бумагой.</p>
<p>25 листов глянцевой или фотобумаги</p>	<ul style="list-style-type: none"> <li>• Сторона бумаги, предназначенная для печати, обращена вверх.</li> <li>• Направляющие сдвинуты вплотную к краям бумаги.</li> <li>• Выбрано качество печати <b>Автовыбор</b>, <b>Нормальное</b> или <b>Фото</b>.</li> </ul> <p><b>Примечание.</b> Черновой режим доступен, однако его не рекомендуется использовать с дорогой бумагой, например плотной матовой бумагой, наклейками, фотокарточками и глянцевой бумагой.</p>
<p>10 термонаклеек</p>	<ul style="list-style-type: none"> <li>• Соблюдены инструкции, имеющиеся на упаковке для термонаклеек.</li> <li>• Сторона прозрачной пленки, предназначенная для печати, обращена вверх.</li> <li>• Направляющие придвинуты вплотную к краям термонаклеек.</li> <li>• Выбрано качество печати <b>Автовыбор</b>, <b>Нормальное</b> или <b>Фото</b>.</li> </ul>
<p>50 прозрачных пленок</p>	<ul style="list-style-type: none"> <li>• Прозрачные пленки загружены шершавой стороной вверх.</li> <li>• Направляющие сдвинуты вплотную к краям прозрачных пленок.</li> </ul>









# Сохранение настроек бумаги по умолчанию

Можно задать значения по умолчанию для формата и типа бумаги, а также для размера печати фотографий для документов и фотографий, которые необходимо напечатать.

**Примечание.** Эти значения по умолчанию применяются только для заданий печати, копирования и сканирования, запускаемых с принтера.

1 На панели управления принтера нажмите кнопку .

2 Выберите параметры по умолчанию:

- Если требуется настроить формат бумаги по умолчанию:
  - а Нажмите кнопку , чтобы выбрать параметр **Параметры страницы**.
  - б С помощью кнопок со стрелками выберите пункт **Формат бумаги**, а затем нажмите кнопку .
  - в С помощью кнопок со стрелками выберите формат бумаги по умолчанию для принтера, а затем нажмите кнопку .
- Если требуется настроить тип бумаги по умолчанию:
  - а Нажмите кнопку , чтобы выбрать параметр **Параметры страницы**.
  - б С помощью кнопок со стрелками выберите пункт **Тип бумаги**, а затем нажмите кнопку .
  - в С помощью кнопок со стрелками выберите тип бумаги по умолчанию для принтера, а затем нажмите кнопку .
- Если требуется настроить размер печати фото по умолчанию:
  - а С помощью кнопок со стрелками выберите пункт **По умолчанию**, а затем нажмите кнопку .
  - б Нажмите кнопку  и выберите параметр **Размер печати фото**.
  - в С помощью кнопок со стрелками выберите размер печати фотографий по умолчанию для принтера, а затем нажмите кнопку .

3 Нажимайте кнопку  до выхода из окна настройки или нажмите кнопку другого режима.

## Загрузка оригиналов документов на стекло сканера

- 1 Откройте крышку сканера и поместите документ на стекло сканера лицевой стороной вниз.
- 2 Закройте крышку сканера.

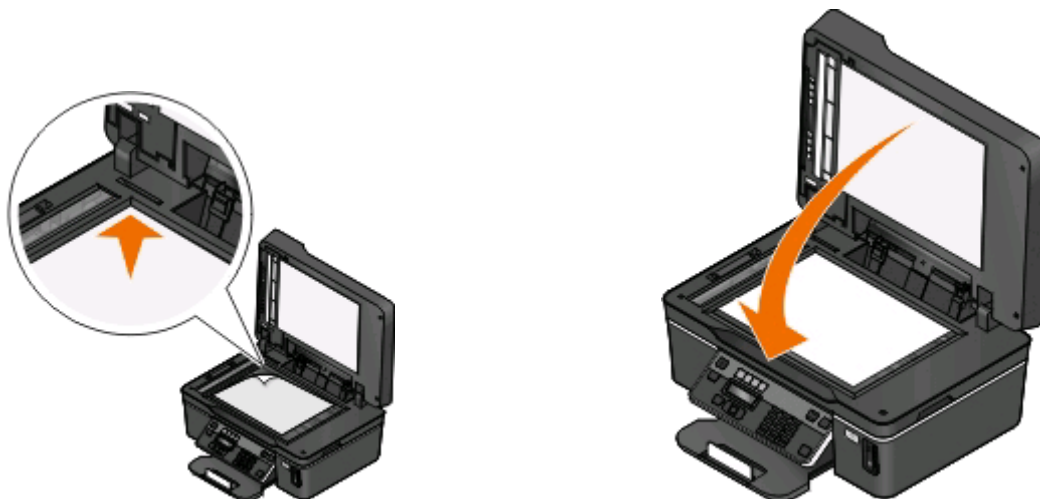

## Загрузка оригиналов документов в устройство автоматической подачи

В устройство автоматической подачи можно загрузить не более 35 листов оригинала документа для выполнения сканирования, копирования и отправки по факсу. В устройство автоматической подачи можно загружать бумагу формата A4, Letter или Legal.

- 1 Настройте направляющую для бумаги лотка устройства автоматической подачи по ширине оригинала.
- 2 Загрузите оригинал лицевой стороной вверх верхним краем вперед в устройство автоматической подачи до звуковой сигнал.

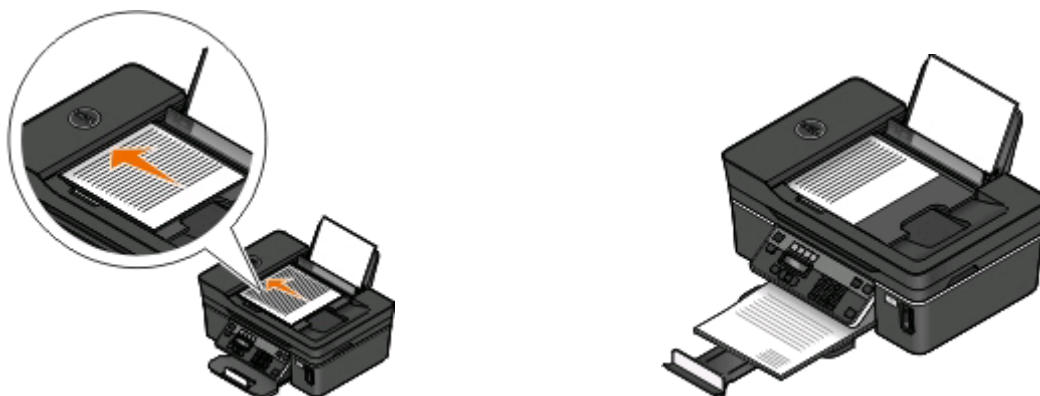

# Печать

## Советы по печати

- Используйте соответствующую бумагу для задания на печать.
- Для получения более качественных отпечатков выберите повышенное качество печати.
- Убедитесь, что в картриджах имеется достаточно чернил.
- При печати фотографий или на специальных материалах вынимайте каждый лист сразу при выходе из принтера.
- При печати фотографий выберите параметр печати без полей.

## Печать обычных документов

### Печать документа

#### Для пользователей Windows

- 1 Открыв документ, выберите **Файл > Печать**.
- 2 Нажмите кнопку **Свойства, Параметры** или **Настройка**.
- 3 Выберите качество печати, количество распечатываемых копий, используемый тип бумаги и способ печати страниц.
- 4 Нажмите кнопку **ОК**, чтобы закрыть все диалоговые окна программного обеспечения принтера.
- 5 Нажмите кнопку **ОК** или **Печать**.

#### Для пользователей Macintosh

- 1 Открыв документ, выберите **File > Page Setup**.
- 2 В диалоговом окне Page Setup настройте принтер, формат бумаги и ориентацию.
- 3 Нажмите кнопку **ОК**.
- 4 В строке меню выберите **File > Print**.
- 5 В раскрывающемся меню Printer выберите модель принтера.
- 6 В меню параметров печати выберите качество печати, количество распечатываемых копий, тип бумаги и способ печати страниц.
- 7 Нажмите кнопку **Print**.

## Разбор напечатанных копий

При печати нескольких копий документа можно выбрать последовательную печать копий всего документа (с разбором по копиям) или наборов всех копий каждой страницы (без разбора по копиям).

С разбором



Без разбора



### Примечания.

- Параметр разбора по копиям доступен только при печати нескольких копий.
- Во избежание смазывания чернил при печати фотографий извлекайте каждую фотографию сразу же при выходе из принтера и, прежде чем положить ее в стопку, дайте ей просохнуть.

### Для пользователей Windows

- 1 Открыв документ, выберите **Файл > Печать**.
- 2 Нажмите кнопку **Свойства, Параметры** или **Настройка**.
- 3 Выберите:  
вкладка **Настройка печати** > область «Копии»
- 4 Введите число копий, которое необходимо напечатать, а затем выберите параметр **Разбор по копиям**.
- 5 Нажмите кнопку **ОК**, чтобы закрыть все диалоговые окна программного обеспечения принтера.
- 6 Нажмите кнопку **ОК** или **Печать**.

### Для пользователей Macintosh

- 1 Открыв документ, выберите **File > Page Setup**.
- 2 В диалоговом окне Page Setup настройте принтер, формат бумаги и ориентацию.
- 3 Нажмите кнопку **ОК**.
- 4 В строке меню выберите **File > Print**.
- 5 В раскрывающемся меню Printer выберите модель принтера.
- 6 В области «Copies» введите количество копий, которое необходимо напечатать, а затем выберите параметр **Collated**.
- 7 Нажмите кнопку **Print**.

## Печать страниц в обратном порядке

По умолчанию первая страница распечатывается первой. Если требуется изменить порядок печати страниц на противоположный, чтобы при печати документов первая страница оказывалась сверху, а затем выполните следующие действия.

### Для пользователей Windows

- 1 Открыв документ, выберите **Файл > Печать**.
- 2 Нажмите кнопку **Свойства, Параметры** или **Настройка**.
- 3 В разделе “Копии” на вкладке “Настройка печати” выберите параметр порядка печати страниц.
  - Чтобы начать печать с последней страницы, установите флажок **Печать с последней страницы**.
  - Чтобы начать печать с первой страницы, снимите флажок **Печать с последней страницы**.

**Примечание.** Если включена двусторонняя печать, то печать с последней страницы будет невозможна. Чтобы изменить порядок печати, необходимо сначала отключить двустороннюю печать.
- 4 Нажмите кнопку **ОК**, чтобы закрыть все диалоговые окна программного обеспечения принтера.
- 5 Нажмите кнопку **ОК** или **Печать**.

### Для пользователей Macintosh

- 1 Открыв документ, выберите **File > Print**.
- 2 В раскрывающемся меню “Printer” выберите необходимый принтер.
- 3 Если необходимо, щелкните значок дополнительных параметров в виде треугольника.
- 4 В раскрывающемся меню параметров печати выберите пункт **Paper Handling**.
- 5 В меню Paper Handling или в раскрывающемся меню Page Order выберите порядок следования страниц:
  - Чтобы начать печать с последней страницы, установите флажок **Reverse page order** или **Reverse**.
  - Чтобы начать печать с первой страницы, снимите флажок **Reverse page order** или **Reverse**.
- 6 Нажмите кнопку **Print**.

## Печать нескольких страниц на одном листе бумаги

### Для пользователей Windows

- 1 Открыв документ, выберите **Файл > Печать**.
- 2 Нажмите кнопку **Свойства, Параметры** или **Настройка**.
- 3 Выберите:  
вкладка **Дополнительно** > список «Компоновка» > выберите число **Страниц на листе**
- 4 Выберите количество изображений страниц, которое нужно распечатать на каждой странице.



- 5 Настройте другие параметры, как необходимо.
- 6 Нажмите кнопку **ОК**, чтобы закрыть все диалоговые окна программного обеспечения принтера.
- 7 Нажмите кнопку **ОК** или **Печать**.

## Для пользователей Macintosh

- 1 Открыв документ, выберите **File > Page Setup**.
- 2 В диалоговом окне Page Setup настройте принтер, формат бумаги и ориентацию.
- 3 Нажмите кнопку **ОК**.
- 4 В строке меню выберите **File > Print**.
- 5 В раскрывающемся меню Printer выберите модель принтера.
- 6 В раскрывающемся меню параметров печати выберите пункт **Layout**.
- 7 В раскрывающемся меню Pages per Sheet выберите, сколько изображений страниц должно распечатываться на каждой странице.
- 8 Настройте другие параметры, как необходимо.
- 9 Нажмите кнопку **Print**.

## Печать документов с карты памяти или флэш-диска (только Windows)

Чтобы включить функцию печати файла:

- Принтер должен быть подключен к компьютеру с помощью кабеля USB или по сети.
- Принтер и компьютер должны быть включены.
- Карта памяти или флэш-диск должны содержать файлы документов, поддерживаемые принтером. Для получения дополнительной информации см. раздел “Поддерживаемые карты памяти и типы файлов” на стр. 46.
- На компьютере должны быть установлены приложения, поддерживающие типы файлов, содержащихся на устройстве памяти.

- 1 Вставьте карту памяти или флэш-диск.



Когда принтер обнаруживает установленную карту памяти, на дисплее панели управления принтера появляется сообщение **Обнаружена карта памяти** или **Обнаружен накопитель**.

- 2 Если на устройстве памяти хранятся только файлы документов, принтер автоматически переключается в режим «Печать файлов».

Если на устройстве памяти хранятся файлы документов и изображений, нажмите кнопку  для выбора параметра **Документы**.

- 3 Выберите и распечатайте документ:

### Если принтер использует соединение USB

- а С помощью кнопок со стрелками выберите имя файла документа, который необходимо напечатать, или папку, в которой сохранен документ на устройстве памяти.
- б Нажмите кнопку , а затем кнопку , чтобы начать печать документа.

## Если принтер использует беспроводное соединение (только отдельные модели)

- а** С помощью кнопок со стрелками выберите имя файла документа, который необходимо напечатать.
- б** Нажмите кнопку **ОК**, а затем дождитесь подключения принтера к сетевому компьютеру или завершения поиска в доступных компьютерах в сети.
- в** При появлении запроса с помощью кнопок со стрелками выберите имя сетевого компьютера, а затем нажмите кнопку **ОК**, чтобы начать печать документа.

### Примечания.

- Возможно, потребуется ввести PIN-код, если он запрашивается компьютером. Введите PIN-код с помощью клавиатуры.
- Чтобы назначить имя и ПИН-код для компьютера, см. справку программного обеспечения принтера для соответствующей операционной системы.

# Печать специальных документов

## Печать на конвертах

### Для пользователей Windows

- 1** Открыв документ, выберите **Файл > Печать**.
- 2** Нажмите кнопку **Свойства, Параметры** или **Настройка**.
- 3** Выберите:  
вкладка **Настройка печати** > список «Тип бумаги» > выберите параметр **Обычная бумага**
- 4** Выберите:  
список «Формат бумаги» > выберите размер конверта  
Если ни один из имеющихся размеров не соответствует размеру конверта, задайте пользовательский размер.
- 5** Выберите ориентацию.
- 6** Нажмите кнопку **ОК**, чтобы закрыть все диалоговые окна программного обеспечения принтера.
- 7** Нажмите кнопку **ОК** или **Печать**.

### Для пользователей Macintosh

- 1** Открыв документ, выберите **File > Page Setup**.
- 2** В раскрывающемся меню «Format for» выберите принтер.
- 3** В раскрывающемся меню Paper Size выберите размер конверта.  
Если ни один из имеющихся размеров не соответствует размеру конверта, задайте пользовательский размер.
- 4** Выберите ориентацию и нажмите кнопку **ОК**.

- 5 В строке меню выберите **File > Print**.
- 6 В раскрывающемся меню Printer выберите модель принтера.
- 7 Нажмите кнопку **Print**.

#### Примечания.

- Для большинства конвертов используется альбомная ориентация.
- Та же ориентация должна быть выбрана в приложении.

## Печать наклеек

### Для пользователей Windows

- 1 Открыв документ, выберите **Файл > Печать**.
- 2 Нажмите кнопку **Свойства, Параметры** или **Настройка**.
- 3 Выберите:  
вкладка **Настройка печати** > список “Тип бумаги” > выберите используемый тип бумаги
- 4 Выберите:  
список “Формат бумаги” > выберите формат бумаги  
Если ни один из имеющихся форматов не соответствует формату наклейки, задайте пользовательский размер.
- 5 Нажмите кнопку **ОК**, чтобы закрыть все диалоговые окна программного обеспечения принтера.
- 6 Нажмите кнопку **ОК** или **Печать**.

### Для пользователей Macintosh

- 1 Открыв документ, выберите **File > Page Setup**.
- 2 В раскрывающемся меню “Format for” выберите принтер.
- 3 В раскрывающемся меню Paper Size выберите формат бумаги.  
Если ни один из имеющихся форматов не соответствует формату наклейки, задайте пользовательский размер.
- 4 Выберите ориентацию и нажмите кнопку **ОК**.
- 5 В строке меню выберите **File > Print**.
- 6 В раскрывающемся меню Printer выберите модель принтера.
- 7 В раскрывающемся меню параметров печати выберите пункт **Print Settings** или **Quality & Media**.
- 8 В раскрывающемся меню Paper type выберите **Card Stock**.
- 9 В меню “Print Quality” выберите качество печати, отличное от “Quick Print” или “Draft”.
- 10 Нажмите кнопку **Print**.

## Советы по загрузке наклеек

- Лист наклейки должен подаваться в принтер верхним краем вперед.
- Следите за тем, чтобы клей на наклейках не выступал более чем на 1 мм от края листа наклейки.
- Убедитесь в том, что направляющие придвинуты вплотную к краям листа наклейки.
- Используйте новые листы с наклейками. На частично использованных листах (где имеются отсутствующие наклейки) другие наклейки могут также отстать во время печати, что приведет к застреванию бумаги.

## Печать на бумаге формата, определяемого пользователем

### Для пользователей Windows

- 1 Открыв документ, выберите **Файл > Печать**.
- 2 Нажмите кнопку **Свойства, Параметры** или **Настройка**.
- 3 Выберите:  
вкладка **Настройка печати** > список “Формат бумаги” > выберите **Определяемый пользователем**
- 4 Настройте параметры соответствующим образом для задания формата, а затем нажмите кнопку **ОК**.
- 5 Нажмите кнопку **ОК**, чтобы закрыть все диалоговые окна программного обеспечения принтера.
- 6 Нажмите кнопку **ОК** или **Печать**.

### Для пользователей Macintosh

- 1 Открыв документ, выберите **File > Page Setup**.
- 2 В раскрывающемся меню “Format for” выберите принтер.
- 3 В раскрывающемся меню Paper Size выберите пункт **Manage Custom Sizes**.
- 4 Настройте параметры соответствующим образом для задания формата, а затем нажмите кнопку **ОК**.
- 5 В раскрывающемся меню “Paper Size” выберите созданный пользовательский формат бумаги и нажмите **ОК**.
- 6 В строке меню выберите **File > Print**.
- 7 В раскрывающемся меню Printer выберите модель принтера.
- 8 Нажмите кнопку **Print**.

# Работа с фотографиями

## Использование карты памяти или флэш-диска с принтером

Карты памяти и флэш-диска – это запоминающие устройства, которые часто используются вместе с камерами и компьютерами. Можно извлечь карту памяти из камеры или флэш-диск из компьютера и вставить напрямую в принтер.

- 1 Вставьте карту памяти в гнездо для карт или флэш-диск в порт USB.

### Вставка карты памяти



### Вставка флэш-диска



#### Примечания.

- Вставьте карту памяти наклейкой с названием марки вправо.
- Стрелки на карте памяти должны быть направлены в сторону принтера.
- Если необходимо, подключите карту памяти к прилагаемому к ней адаптеру.
- Убедитесь, что установленная карта памяти поддерживается принтером. Для получения дополнительных сведений см. раздел “Поддерживаемые карты памяти и типы файлов” на стр. 46.

#### Примечания.

- Флэш-диск использует тот же порт, который используется для кабеля камеры PictBridge.
- Если флэш-диск не удастся подключить напрямую к порту, может потребоваться адаптер.



**ПРЕДУПРЕЖДЕНИЕ. Возможность повреждения:** Не прикасайтесь к кабелям, сетевому адаптеру, разъему, устройству памяти, а также к указанным участкам на принтере, когда выполняется печать, чтение или запись с устройства памяти. Возможна потеря данных.

2 На дисплее должно появиться сообщение **Обнаружена карта памяти** или **Обнаружен накопитель**.



#### Примечания.

- Если принтер не распознает устройство памяти, извлеките и вставьте его повторно.
- Если флэш-диск или цифровая камера, переключенная в режим накопителя, вставлен в порт USB и в это же время карта памяти вставлена в гнездо для карты памяти, на дисплее появится сообщение, предлагающее выбрать необходимое устройство памяти.

## Поддерживаемые карты памяти и типы файлов

Карта памяти	Тип файла
<ul style="list-style-type: none"><li>• Secure Digital (SD)</li><li>• Secure Digital High Capacity (SDHC)</li><li>• Micro Secure Digital (с адаптером) (Micro SD)</li><li>• Mini Secure Digital (с адаптером) (Mini SD)</li><li>• Карта MultiMedia (MMC)</li><li>• Карта MultiMedia Card уменьшенного размера (с адаптером) (RS-MMC)</li><li>• Карта MultiMedia для мобильных устройств (с адаптером) (MMCmobile)</li><li>• Memory Stick</li><li>• Memory Stick PRO</li><li>• Memory Stick Duo (с адаптером)</li><li>• Memory Stick PRO Duo (с адаптером)</li><li>• Карта xD-Picture</li><li>• Карта xD-Picture (тип H)</li><li>• Карта xD-Picture (тип M)</li></ul>	<p>Документы:</p> <ul style="list-style-type: none"><li>• DOC (Microsoft Word)</li><li>• XLS (Microsoft Excel)</li><li>• PPT (Microsoft PowerPoint)</li><li>• PDF (Adobe Portable Document Format)</li><li>• RTF (Rich Text Format)</li><li>• DOCX (Microsoft Word Open Document Format)</li><li>• XLSX (Microsoft Excel Open Document Format)</li><li>• PPTX (Microsoft PowerPoint Open Document Format)</li><li>• WPD (WordPerfect)</li></ul> <p>Изображения:</p> <ul style="list-style-type: none"><li>• JPEG</li><li>• TIFF</li></ul>

## Печать фотографий с помощью панели управления принтера

- 1 Загрузите фотобумагу.
- 2 На панели управления принтера нажмите кнопку .
- 3 Вставьте карту памяти флэш-диск или переключите цифровую камеру в режим накопителя.  
Если на устройстве памяти хранятся файлы документов и изображений, с помощью кнопок со стрелками выберите параметр **Фотографии**, а затем нажмите кнопку .
- 4 С помощью кнопок со стрелками выберите пункт **Простое фото** или **Печать фотографий**, а затем нажмите кнопку .



#### Примечания.

- Выберите параметр **Простое фото**, если требуется быстро напечатать фотографии.
- Выберите параметр **Печать фотографий**, если необходимо настроить фотографии перед печатью.

- 5 С помощью кнопок со стрелками выберите параметр печати фотографий, а затем нажмите кнопку .

**Примечание.** Можно выбрать печать самой последней фотографии, печать всех фотографий, печать фотографий, снятых в пределах указанного временного интервала, печать выбранных фотографий по номерам на листе пробных отпечатков или печать предварительно выбранных фотографий с цифровой камеры с помощью DPOF (Digital Print Order Format). Параметр DPOF отображается только в том случае, если на устройстве памяти имеется файл DPOF.

- 6 Настройте параметры печати:



- В меню "Простое фото с помощью кнопок со стрелками выберите формат бумаги и размер фотографии. Нажимайте кнопку  после выбора каждого параметра.
- В меню «Печать фото» с помощью кнопок со стрелками выберите размер фотографии, формат бумаги, тип бумаги, компоновку, фотоэффекты и качество фотографий, а также настройте яркость и цветовые эффекты для фотографий. Нажимайте кнопку  после выбора каждого параметра.

- 7 Нажмите кнопку **Цветная или Монохромная**, чтобы выбрать цветную или монохромную печать. При выборе цветной или монохромной печати загорается соответствующий индикатор.

- 8 Нажмите кнопку .

**Примечание.** Для обеспечения наилучших результатов дайте каждому распечатанному листу просохнуть в течение 24 часов, прежде чем положить в стопку, показать или поместить на хранение.



## Печать фотографий с устройства памяти с использованием программного обеспечения принтера

- 1 Загрузите фотобумагу глянцевой стороной или стороной для печати вверх. (Если вы не уверены, какая сторона предназначена для печати, обратитесь к инструкциям, прилагаемым к бумаге.)
- 2 На панели управления принтера нажмите кнопку .
- 3 Вставьте карту памяти флэш-диск или переключите цифровую камеру в режим накопителя. Если на устройстве памяти хранятся файлы документов и изображений, нажмите кнопку  для выбора параметра **фотографии**.
- 4 Передача или печать фотографий:

### Если принтер использует соединение USB

- Программа Fast Pics запускается автоматически при вставке устройства памяти. Следуйте указаниям на экране компьютера для переноса фотографий на компьютер или печати.

### Если принтер использует беспроводное соединение (только отдельные модели)

- а С помощью кнопок со стрелками выберите пункт **Выбор компьютера**, а затем нажмите кнопку .
- б С помощью кнопок со стрелками выберите сетевой компьютер, на котором необходимо сохранить фотографии, а затем нажмите кнопку .

**В** Передача или печать фотографий:

- Программа Fast Pics запускается автоматически при вставке устройства памяти. Следуйте указаниям на экране компьютера для переноса фотографий на компьютер или печати.

## Печать фотографий с PictBridge-совместимой цифровой камеры

PictBridge - это технология, применяемая в большинстве цифровых камер, которая позволяет печатать напрямую с цифровой камеры, не используя компьютер.

**1** Вставьте один разъем кабеля USB в камеру.

**Примечание.** Используйте только кабель USB, который поставляется с камерой.

**2** Вставьте другой разъем кабеля в порт PictBridge на передней панели принтера.

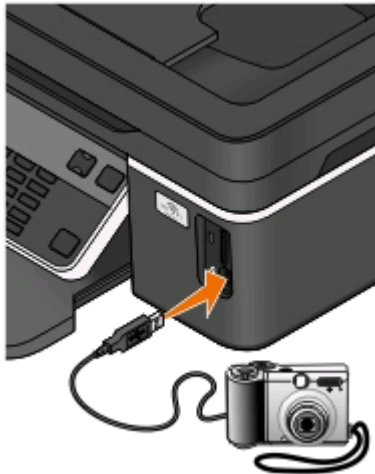



### Примечания.

- Убедитесь, что PictBridge-совместимая цифровая камера настроена на соответствующий режим USB. Если выбрана неверный параметр USB камеры, камера будет распознаваться как накопитель USB или на панели управления принтера появится сообщение об ошибке. Для получения дополнительных сведений см. документацию, прилагаемую к камере.
- Принтер считывает одновременно только одно устройство памяти.









**ПРЕДУПРЕЖДЕНИЕ. Возможность повреждения:** Не прикасайтесь к кабелю USB, сетевому адаптеру, разъему, устройству памяти, а также к указанным участкам на принтере, когда выполняется печать, чтение или запись с устройства памяти. Возможна потеря данных.



- 3 Если подключение PictBridge выполнено успешно, на дисплее появляется следующее сообщение: **Обнаружена камера PictBridge. Нажмите ОК для изменения настроек.**
- 4 Нажмите кнопку , чтобы открыть меню PictBridge.
- 5 С помощью кнопок со стрелками выберите формат бумаги, тип бумаги, размер фотографии и компоновку фотографий, которые необходимо напечатать. Нажимайте кнопку  после выбора каждого параметра.
- 6 Чтобы начать печать, см. документацию по камере.

**Примечание.** Если камера подключена, когда принтер выполнял другое задание, дождитесь завершения этого задания, прежде чем печатать с камеры.

## Печать фотографий, хранящихся на запоминающем устройстве, с использованием листа пробных отпечатков

- 1 Загрузите обычную бумагу формата Letter или A4.
- 2 На панели управления принтера нажмите кнопку .
- 3 Вставьте карту памяти или флеш-диск.  
Если на устройстве памяти хранятся файлы документов и изображений, с помощью кнопок со стрелками выберите параметр **Фотографии**, а затем нажмите кнопку .
- 4 С помощью кнопок со стрелками выберите пункт **Лист пробных отпечатков**, а затем нажмите кнопку .
- 5 С помощью кнопок со стрелками выберите параметр печати листа пробных отпечатков.  
Можно распечатать лист пробных отпечатков:
  - Для печати всех фотографий, содержащихся на карте памяти.
  - Для печати 20 последних фотографий, если на устройстве памяти содержится 20 или более фотографий.
  - По дате, если фотографии на карте были сняты в разные дни; Если выбран этот параметр, выберите дату.
- 6 Нажмите кнопку .
- Будет распечатан лист пробных отпечатков.
- 7 Следуйте указаниям на листе пробных отпечатков для выбора фотографий для печати, числа копий каждой фотографии, функции устранения эффекта "красных глаз", компоновки страницы, параметров печати и формата бумаги.  
**Примечание.** При выборе полностью закрасивайте кружочки.
- 8 Когда на дисплее появится пункт **Сканировать лист пробных отпечатков**, нажмите кнопку , а затем загрузите на стекло сканера лист пробных отпечатков лицевой стороной вниз.  
**Примечание.** Если параметр **Сканировать лист пробных отпечатков** не отображается на дисплее, то нажимайте кнопки со стрелками до тех пор, пока он не появится.
- 9 Нажмите кнопку .
- Принтер отсканирует лист пробных отпечатков.

- 10 Загрузите фотобумагу глянцевой стороной или стороной для печати вверх. (Если вы не уверены, какая сторона предназначена для печати, обратитесь к инструкциям, прилагаемым к бумаге.)

**Примечание.** Убедитесь, что формат используемой бумаги соответствует выбранному на листе пробных отпечатков.

- 11 Нажмите кнопку **Цветная или Монохромная**, чтобы выбрать цветную или монохромную печать. При выборе цветной или монохромной печати загорается соответствующий индикатор.

- 12 Нажмите кнопку  для печати фотографий.

**Примечание.** Для обеспечения наилучших результатов дайте каждому распечатанному листу просохнуть в течение 24 часов, прежде чем положить в стопку, показать или поместить на хранение.

## Печать фотографий с цифровой камеры с использованием DPOF

Если камера поддерживает функцию DPOF (Digital Print Order Format), можно указать, какие фотографии необходимо распечатать, а также число копий каждой фотографии и параметры печати, когда карта памяти находится еще в камере. Принтер распознает эти параметры при подключении камеры к принтеру или вставке карты памяти в принтер.

**Примечание.** Если размер фотографии был указан, когда карта памяти находилась в камере, убедитесь в том, что формат бумаги, загруженной в принтер, не меньше того, что указан в настройках DPOF.

- 1 Загрузите фотобумагу глянцевой стороной или стороной для печати вверх. (Если вы не уверены, какая сторона предназначена для печати, обратитесь к инструкциям, прилагаемым к бумаге.)

- 2 На панели управления принтера нажмите кнопку .

- 3 Вставка карты памяти.

На дисплее появится сообщение **Обнаружена карта памяти**.

- 4 С помощью кнопок со стрелками выберите пункт **Печать фотографий**, а затем нажмите кнопку .

- 5 С помощью кнопок со стрелками выберите пункт **Печать DPOF**, а затем нажмите кнопку , чтобы напечатать фотографии.

**Примечание.** Этот параметр отображается только в том случае, если на карте памяти обнаружен файл DPOF.

**Примечание.** Для обеспечения наилучших результатов дайте каждому распечатанному листу просохнуть в течение 24 часов, прежде чем положить в стопку, показать или поместить на хранение.

## Печать с устройства Bluetooth

- Этот принтер соответствует спецификации Bluetooth 2.0. Он поддерживает следующие профили: Object Push Profile (OPP) и Serial Port Profile (SPP). Обратитесь к изготовителю Bluetooth-совместимого устройства (сотового телефона или карманного компьютера), чтобы выяснить аппаратную совместимость и возможность совместной работы с этими устройствами. Рекомендуется установить последнюю версию микропрограммы на Bluetooth-совместимом устройстве.
- Для печати документов Microsoft с карманного компьютера Windows Mobile/Pocket PC требуется дополнительное программное обеспечение и драйверы сторонних производителей. Для получения дополнительных сведений о требуемом программном обеспечении см. документацию к карманному компьютеру.

## Настройка подключения принтера к Bluetooth-совместимому устройству

**Примечание.** Принтер не поддерживает печать файлов с компьютера с использованием соединения Bluetooth.

Перед первой отправкой задания печати на устройство Bluetooth необходимо настроить подключение Bluetooth-совместимого устройства к принтеру. Настройку потребуется повторить в следующих случаях:

- После восстановления заводских настроек по умолчанию.
- Изменен уровень безопасности Bluetooth или ключа доступа Bluetooth.
- Для использования указанного Bluetooth-совместимого устройства необходимо настраивать подключение Bluetooth для каждого задания печати. Для получения дополнительных сведений см. документацию по устройству Bluetooth.
- Имя используемого устройства Bluetooth автоматически удаляется из списка устройств Bluetooth.

Если для уровня безопасности Bluetooth установлено значение Высокий, принтер сохраняет список из восьми устройств Bluetooth, которые ранее устанавливали с ним соединение. При обнаружении большего количества устройств из списка удаляется устройство, которое использовалось первым. Чтобы отправить задание печати на принтер с удаленного устройства, необходимо повторить настройку этого устройства.

**Примечание.** Необходимо настроить подключение для каждого Bluetooth-совместимого устройства, которое используется для отправки задания на печать на принтер.



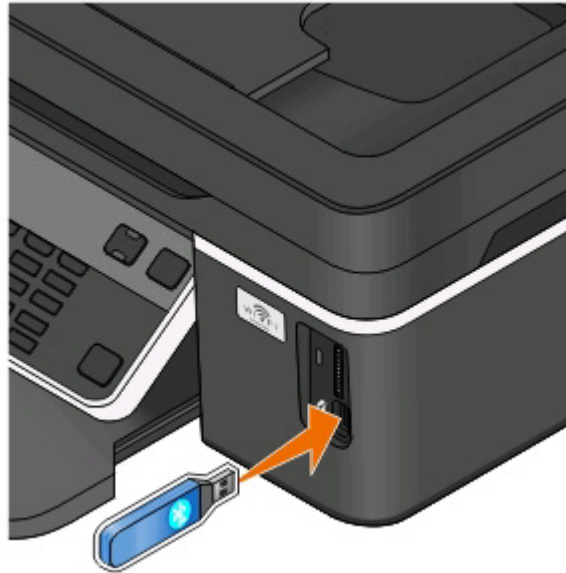

Чтобы настроить подключение принтера к Bluetooth-совместимому устройству:

- 1 Вставьте адаптер USB Bluetooth в порт USB на передней панели принтера.



На дисплее появится сообщение **Подсоединен ключ Bluetooth**.

**Примечание.** Адаптер Bluetooth не входит в комплект поставки принтера.

- 2 На панели управления принтера нажмите кнопку .
- 3 С помощью кнопок со стрелками выберите пункт **Настройка Bluetooth**, а затем нажмите кнопку .
- 4 С помощью кнопок со стрелками выберите пункт **Обнаружение**, а затем нажмите кнопку .
- 5 Убедитесь в том, что для параметра «Обнаружение» установлено значение «Вкл». Если необходимо, с помощью кнопок со стрелками выберите значение **Вкл**, а затем нажмите кнопку .

Принтер готов к подключению к Bluetooth-совместимому устройству.

- 6 Настройте Bluetooth-совместимое устройство для подключения к принтеру. Для получения дополнительных сведений см. документацию по устройству Bluetooth.

**Примечание.** Если на принтере для уровня безопасности Bluetooth установлено значение «Высокий», то потребуется ввести ключ доступа.



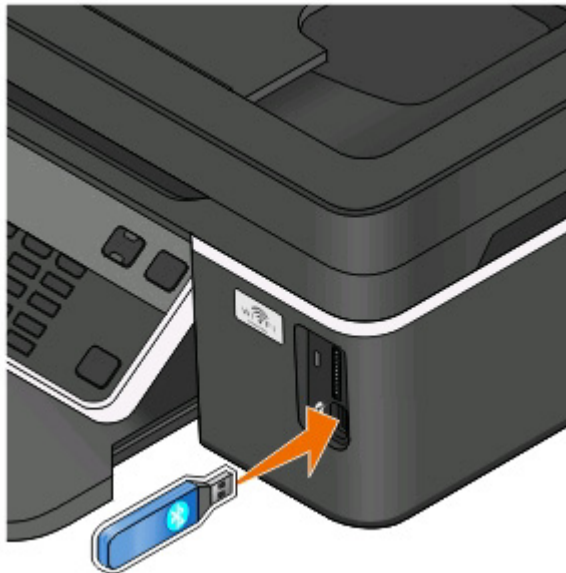

## Настройка уровня безопасности Bluetooth

- 1 Вставьте адаптер Bluetooth USB в порт USB.



На дисплее появится сообщение **Подсоединен ключ Bluetooth**.

**Примечание.** Адаптер Bluetooth не входит в комплект поставки принтера.

- 2 На панели управления принтера нажмите кнопку .
- 3 С помощью кнопок со стрелками выберите пункт **Настройка Bluetooth**, а затем нажмите кнопку .
- 4 С помощью кнопок со стрелками выберите пункт **Уровень безопасности**, а затем нажмите кнопку .
- 5 С помощью кнопок со стрелками выберите уровень безопасности, а затем нажмите кнопку 
  - Выберите параметр **Низкий** для обеспечения соединения с устройствами Bluetooth и отправки заданий печати на принтер без ввода ключа доступа.
  - Выберите параметр **Высокий**, чтобы для соединения с устройством Bluetooth и отправки заданий печати на принтер пользователи должны были ввести четырехзначный ключ доступа.
- 6 Если для уровня безопасности установлено значение «Высокий», то на дисплее панели управления отобразится меню «Ключ доступа». С помощью клавиатуры введите четырехзначный ключ доступа, а затем нажмите кнопку .

## Печать с устройства Bluetooth

**Примечание.** Принтер не поддерживает печать файлов с компьютера с использованием соединения Bluetooth.

**1** Вставьте адаптер USB Bluetooth в порт USB.

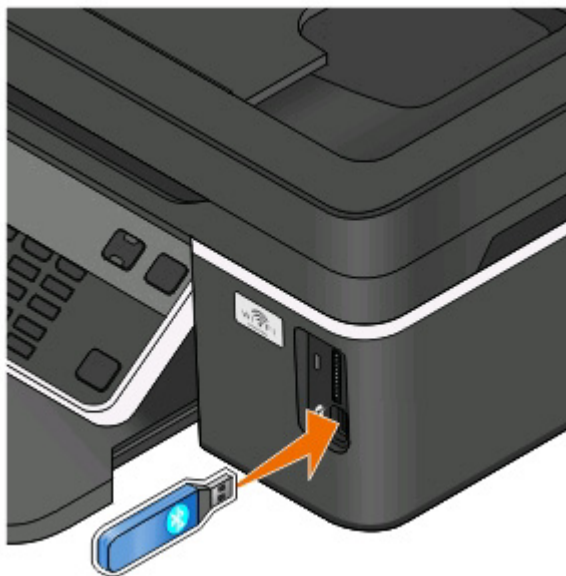

На дисплее появится сообщение **Подсоединен ключ Bluetooth**.

**ПРЕДУПРЕЖДЕНИЕ. Возможность повреждения:** Не прикасайтесь к кабелям, сетевому адаптеру, разъему, адаптеру Bluetooth USB, а также к указанным участкам на принтере, когда выполняется печать, чтение или запись с устройства Bluetooth. Возможна потеря данных.

**Примечания.**

- Адаптер Bluetooth не входит в комплект поставки принтера.
- При подключении адаптера Bluetooth USB принтер автоматически переключается в режим Bluetooth.

**2** Убедитесь в том, что принтер настроен на прием соединений Bluetooth. Для получения дополнительных сведений см. раздел “Настройка подключения принтера к Bluetooth-совместимому устройству” на стр. 51.

**3** Настройте устройство Bluetooth для печати на принтере. Для получения дополнительных сведений см. документацию по устройству Bluetooth.

**4** Чтобы начать печать, см. документацию по устройству Bluetooth.

**Примечание.** Если на принтере для уровня безопасности Bluetooth установлено значение “Высокий”, то потребуется ввести ключ доступа.

# Печать на обеих сторонах бумаги (двусторонняя печать)

## Печать на обеих сторонах бумаги вручную

### Для пользователей Windows

- 1 Открыв документ, выберите **Файл > Печать**.
- 2 Нажмите кнопку **Свойства, Параметры** или **Настройка**.
- 3 Выберите:  
вкладка **Дополнительно** > область «2-сторонняя печать» > выберите **Вручную**  
**Примечание.** Параметр «Печать страницы инструкций для помощи при повторной загрузке» будет выбран автоматически.
- 4 Нажмите кнопку **ОК**. Принтер распечатает нечетные страницы и страницу инструкций.
- 5 Переверните и повторно загрузите бумагу, следуя указаниям на листе с инструкциями, для завершения печати задания.

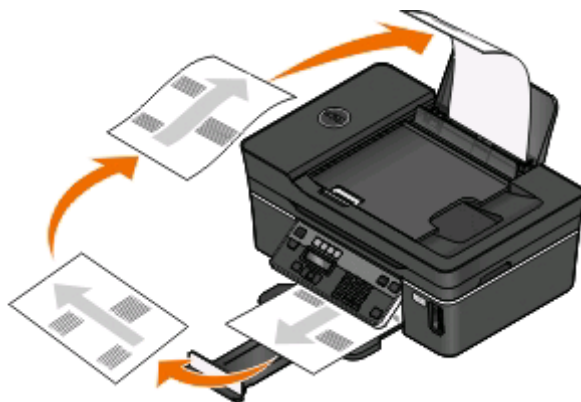

Чтобы вернуться к односторонней печати, выберите:

вкладка **Дополнительно** > область «2-сторонняя печать» > выберите значение **Выкл**

### Для пользователей Macintosh

- 1 Открыв документ, выберите **File > Page Setup**.
- 2 В диалоговом окне Page Setup настройте принтер, формат бумаги и ориентацию.
- 3 Нажмите кнопку **ОК**.
- 4 В строке меню выберите **File > Print**.
- 5 В раскрывающемся меню Printer выберите модель принтера.
- 6 В раскрывающемся меню параметров печати выберите пункт **Paper Handling**.
- 7 В раскрывающемся меню «Print» или «Pages to print» выберите печать нечетных страниц.
- 8 Нажмите кнопку **Print**.

9 Переверните и повторно загрузите бумагу.

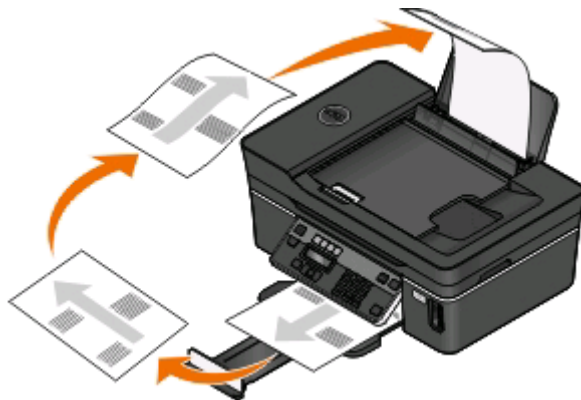

10 Повторите действия с 4 по 6.

11 В раскрывающемся меню «Print» или «Pages to print» выберите печать четных страниц.

12 Нажмите кнопку **Print**.

## Управление заданиями на печать

### Выбор принтера в качестве принтера по умолчанию

При отправке задания на печать принтер должен выбираться автоматически в диалоговом окне «Печать». Если приходится выбирать принтер вручную, то он не является принтером, используемым по умолчанию.

Чтобы настроить принтер по умолчанию:

#### Для пользователей Windows

- 1 Щелкните  или нажмите кнопку **Пуск** и выберите пункт **Выполнить**.
- 2 В поле «Начать поиск» или в окне «Запуск программы» введите `control printers`.
- 3 Нажмите **ВВОД** или нажмите **ОК**.  
Откроется папка принтеров.
- 4 Щелкните принтер правой кнопкой мыши и выберите параметр **Использовать по умолчанию**.

#### Для пользователей Macintosh

- 1 В меню Apple выберите пункт **System Preferences**.
- 2 Нажмите **Print & Fax**.
- 3 Выберите принтер в раскрывающемся меню Default Printer или выберите принтер, а затем щелкните **Make Default**, в зависимости от операционной системы.



## Изменение режима печати

Для экономии чернил можно изменить режим печати по умолчанию для всех заданий на печать, установив режим быстрой или черновой печати. В этом режиме принтер расходует меньше чернил. Он идеально подходит для большинства документов, содержащих только текст. Если требуется печать фотографий или других высококачественных документов, то можно выбрать другой режим в диалоговом окне “Печать” перед отправкой задания на печать.

Чтобы изменить режим печати, используемый по умолчанию:

### Для пользователей Windows

- 1 Щелкните  или нажмите кнопку **Пуск** и выберите пункт **Выполнить**.
- 2 В поле “Начать поиск” или в окне “Запуск программы” введите `control printers`.
- 3 Нажмите **ВВОД** или нажмите **ОК**.  
Откроется папка принтеров.
- 4 Щелкните принтер правой кнопкой мыши и выберите параметр **Настройка печати**.
- 5 Выберите режим **Быстрая печать**.

### Для пользователей Macintosh

- 1 Открыв документ, выберите **File > Print**.
- 2 В раскрывающемся меню Printer выберите необходимый принтер.
- 3 В раскрывающемся меню параметров печати выберите пункт **Print Settings** или **Quality & Media** в зависимости от операционной системы.
- 4 В раскрывающемся меню “Print Quality” выберите режим печати **Draft** или **Quick Print**.
- 5 В раскрывающемся меню Presets выберите пункт **Save as**, а затем введите имя для настройки.  
Необходимо выбирать это имя настройки в раскрывающемся меню Presets для каждого задания на печать.

## Изменение режима для одного задания на печать

### Для пользователей Windows

- 1 Открыв документ, выберите **Файл > Печать**.
- 2 Нажмите кнопку **Свойства**, **Параметры** или **Настройка**.
- 3 Выберите параметр **Автовыбор**, **Быстрая печать**, **Нормальное** или **Наилучшее**.

**Примечание.** При печати в режиме “Черновая” или “Быстрая печать” принтер расходует меньше чернил. Этот режим идеально подходит для печати текстовых документов.

### Для пользователей Macintosh

- 1 Открыв документ, выберите **File > Print**.
- 2 В раскрывающемся меню Printer выберите необходимый принтер.

- 3 В раскрывающемся меню параметров печати выберите пункт **Print Settings** или **Quality & Media** в зависимости от операционной системы.
- 4 В раскрывающемся меню “Print Quality” выберите режим печати **Automatic**, **Draft** или **Quick Print**, **Normal**, **Photo** или **Best**.

**Примечание.** При печати в режиме Quick Print принтер расходует меньше чернил. Этот режим идеально подходит для печати текстовых документов.

## Приостановка заданий на печать

### Для пользователей Windows

- 1 Щелкните  или нажмите кнопку **Пуск** и выберите пункт **Выполнить**.
- 2 В поле “Начать поиск” или в окне “Запуск программы” введите `control printers`.
- 3 Нажмите **ВВОД** или нажмите **ОК**.  
Откроется папка принтеров.
- 4 Щелкните принтер правой кнопкой мыши и выберите параметр **Открыть** или **Просмотр печати**.
- 5 Приостановка задания на печать:
  - Если необходимо остановить печать определенного задания, щелкните имя документа правой кнопкой мыши и выберите команду **Пауза**.
  - Если требуется остановить печать всех заданий в очереди, выберите **Принтер**, а затем **Приостановить печать**.

### Для пользователей Macintosh

- 1 Щелкните значок принтера на панели.  
Появится диалоговое окно очереди печати.
- 2 Приостановка задания на печать:
  - Если необходимо приостановить печать определенного задания, выберите имя документа, а затем нажмите **Hold**.
  - Если требуется приостановить печать всех заданий в очереди, выберите **Pause Printer** или **Stop Jobs**, в зависимости от используемой операционной системы.

## Возобновление заданий на печать

### Для пользователей Windows

- 1 Щелкните  или нажмите кнопку **Пуск** и выберите пункт **Выполнить**.
- 2 В поле “Начать поиск” или в окне “Запуск программы” введите `control printers`.
- 3 Нажмите **ВВОД** или нажмите **ОК**.  
Откроется папка принтеров.
- 4 Щелкните принтер правой кнопкой мыши и выберите параметр **Открыть** или **Просмотр печати**.

## 5 Возобновление задания на печать:

- Если необходимо возобновить печать определенного задания, щелкните имя документа правой кнопкой мыши и выберите команду **Возобновить** или **Перезапустить**.
- Если требуется возобновить печати всех заданий в очереди, выберите **принтер**, а затем отключите параметр приостановки печати.

## Для пользователей Macintosh

1 В меню Apple выберите пункт **System Preferences**.

2 Нажмите **Print & Fax**.

3 В списке Printers или раскрывающемся меню выберите принтер.

4 Щелкните **Open Print Queue** или **Set Up Printers** в зависимости от операционной системы.

Появится диалоговое окно очереди печати.

## 5 Возобновление задания на печать:

- Если необходимо возобновить печать определенного задания, выберите имя документа, а затем нажмите **Resume**.
- Если требуется возобновить печати всех заданий в очереди, выберите **Resume Printer** или **Start Jobs**.

## Отмена заданий печати

Чтобы отменить задание на печать с помощью панели управления принтера, нажмите кнопку **X**.  
Чтобы отменить задание на печать с компьютера, выполните следующие действия.

## Для пользователей Windows

1 Щелкните  или нажмите кнопку **Пуск** и выберите пункт **Выполнить**.

2 В поле “Начать поиск” или в окне “Запуск программы” введите `control printers`.

3 Нажмите **ВВОД** или нажмите **ОК**.

Откроется папка принтеров.

4 Щелкните принтер правой кнопкой мыши и выберите параметр **Открыть** или **Просмотр печати**.

## 5 Отмените задание на печать:

- Если необходимо отменить печать определенного задания, щелкните имя документа правой кнопкой мыши и выберите команду **Отменить**.
- Если требуется отменить печать всех заданий в очереди, щелкните **Принтер > Очистить очередь печати**.

## Для пользователей Macintosh

1 Щелкните значок принтера на панели.

2 В диалоговом окне очереди выберите задание, которое необходимо отменить, и нажмите кнопку **Удалить**.

# Копирование

## Устройство автоматической подачи



При работе с многостраничными документами рекомендуется использовать устройство автоматической подачи.

**Примечание.** Устройство автоматической подачи имеется только на некоторых моделях. Если принтер был приобретен без устройства автоматической подачи, загрузите оригиналы документов или фотографий на стекло сканера.

## Стекло сканера





Для отдельных страниц, документов небольшого формата (например, почтовых открыток или фотографий), прозрачных пленок, фотобумаги или документов на тонкой бумаге (например, вырезок из журналов) рекомендуется использовать стекло экспонирования сканера.





## Советы по копированию

- Настройте направляющую для бумаги лотка устройства автоматической подачи по ширине оригинала.
- В случае использования стека сканера закройте крышку сканера для предотвращения появления темных кромок на сканированном изображении.
- *Не* загружайте открытки, фотографии, небольшие документы, прозрачные пленки, фотобумагу или тонкие листы (например, вырезки из журналов) в устройство автоматической подачи. Их следует помещать на стекло сканера.

## Создание копий



- 1 Загрузка бумаги.
- 2 Загрузите оригинал документа лицевой стороной вверх в устройство автоматической подачи или лицевой стороной вниз на стекло сканера.
- 3 На панели управления принтера нажмите кнопку .
- 4 С помощью кнопок со стрелками выберите необходимое число копий и нажмите кнопку **Цветная или Монохромная**, чтобы выбрать цветное или монохромное копирование.  
При выборе цветной или монохромной печати загорается соответствующий индикатор.
- 5 Нажмите кнопку .

## Копирование фотографий



- 1 Загрузите фотобумагу.
- 2 Поместите фотографию на стекло сканера лицевой стороной вниз.
- 3 На панели управления принтера нажмите кнопку .
- 4 Нажимайте кнопку  до тех пор, пока не появится пункт **Повторная печать фото**.
- 5 С помощью кнопок со стрелками выберите пункт **Да**, а затем нажмите кнопку .
- 6 С помощью кнопок со стрелками выберите необходимый размер фотографии, а затем нажмите кнопку .
- 7 Нажмите кнопку .

**Примечание.** Для обеспечения наилучших результатов дайте каждому распечатанному листу просохнуть в течение 24 часов, прежде чем положить в стопку, показать или поместить на хранение.

## Увеличение или уменьшение изображений

- 1 Загрузите бумагу.
- 2 Загрузите оригинал документа на стекло сканера лицевой стороной вниз.
- 3 На панели управления принтера нажмите кнопку .
- 4 Нажимайте кнопку  до тех пор, пока не появится пункт **Изменение размера**.
- 5 С помощью кнопок со стрелками выберите необходимый параметр.

### Примечания.

- Если выбран параметр «Изменение размера в %», нажмите кнопку , а затем с помощью кнопок со стрелками выберите необходимый процент. Нажмите кнопку  для сохранения параметра.
- Если выбран параметр «Без полей», принтер увеличит или уменьшит документ или фотографию для печати без полей на бумаге выбранного формата. Для оптимального использования параметра изменения размера используйте фотобумагу и в разделе выбора типа бумаги выберите параметр «Фото» или разрешите автоматический выбор типа бумаги.

- 6 Нажмите кнопку .

**Примечание.** После завершения копирования задания нажмите кнопку , чтобы восстановить значения по умолчанию для параметров. После двух минут простоя принтера для параметра изменения размера вновь восстанавливается значение 100%.

## Настройка качества копии

- 1 Загрузите бумагу.
- 2 Загрузите оригинал документа лицевой стороной вверх в устройство автоматической подачи или лицевой стороной вниз на стекло сканера.
- 3 На панели управления принтера нажмите кнопку .

- 4 Нажимайте кнопку **OK** до тех пор, пока не появится пункт **Качество**.
- 5 С помощью кнопок со стрелками выберите значение качества копирования «Автовыбор», «Черновое», «Нормальное» или «Фото».
- 6 Нажмите кнопку .

## Получение более светлой или темной копии

- 1 Загрузите бумагу.
- 2 Загрузите оригинал документа лицевой стороной вверх в устройство автоматической подачи или лицевой стороной вниз на стекло сканера.
- 3 На панели управления принтера нажмите кнопку .
- 4 Нажимайте кнопку **OK** до тех пор, пока не появится пункт **Светлее/темнее**.
- 5 С помощью кнопок со стрелками настройте регулятор.

**Примечание.** При нажатии кнопки со стрелкой влево копия становится светлее, а при нажатии кнопки со стрелкой вправо копия становится темнее.

- 6 Нажмите кнопку .

## Разбор по копиям с помощью панели управления принтера



При печати нескольких копий многостраничного документа можно распечатать каждую копию как набор (с разбором) или распечатать копии как группы страниц (без разбора по копиям).

**С разбором**





**Без разбора**



- 1 Загрузите бумагу.
- 2 Загрузите оригинал документа лицевой стороной вверх в устройство автоматической подачи или лицевой стороной вниз на стекло сканера.
- 3 На панели управления принтера нажмите кнопку .
- 4 С помощью кнопок со стрелками выберите необходимое число копий и нажмите кнопку **OK**.
- 5 Нажимайте кнопку **OK** до тех пор, пока не появится параметр **Разбор по копиям**.
- 6 С помощью кнопок со стрелками выберите пункт **Вкл.**
- 7 Нажмите кнопку .



## Повтор изображения на одной странице

Можно распечатать одно изображение страницы несколько раз на одном листе бумаги. Это удобно использовать при создании наклеек, надписей, листовок и раздаточных материалов и т.п.

- 1 Загрузка бумаги.
- 2 Загрузите оригинал документа лицевой стороной вверх в устройство автоматической подачи или лицевой стороной вниз на стекло сканера.
- 3 На панели управления принтера нажмите кнопку .
- 4 Нажимайте кнопку  до тех пор, пока не появится пункт **Копий на листе**.
- 5 С помощью кнопок со стрелками выберите количество повторов изображения на странице: один раз, четыре раза, девять раз или 16 раз.
- 6 Нажмите кнопку .

## Копирование нескольких страниц на один лист

Параметр «Страниц на листе» позволяет копировать несколько страниц на один лист путем печати уменьшенных изображений каждой страницы. Например, можно сжать 20-страничный документ до 5 страниц с помощью этого параметра, чтобы распечатать четыре изображения страницы на каждом листе.

- 1 Загрузите бумагу.
- 2 Загрузите оригинал документа лицевой стороной вверх в устройство автоматической подачи или лицевой стороной вниз на стекло сканера.
- 3 На панели управления принтера нажмите кнопку .
- 4 Нажимайте кнопку  до тех пор, пока не появится пункт **Страниц на листе**.
- 5 С помощью кнопок со стрелками выберите число страниц, которое необходимо скопировать на один лист бумаги. На одну страницу можно скопировать одну страницу, две страницы или четыре страницы.

**Примечание.** Если выполняется копирование четырех страниц в альбомном формате, отсканируйте сначала страницы 3 и 4, а затем страницы 1 и 2.

- 6 Нажмите кнопку .

## Создание двусторонней копии вручную

- 1 Загрузите бумагу.
- 2 Загрузите оригинал документа лицевой стороной вверх в устройство автоматической подачи или лицевой стороной вниз на стекло сканера.
- 3 На панели управления принтера нажмите кнопку .
- 4 С помощью кнопок со стрелками выберите необходимое число копий и нажмите кнопку **Цветная или Монохромная**, чтобы выбрать цветное или монохромное копирование.

При выборе цветной или монохромной печати загорается соответствующий индикатор.

- 5 Нажмите кнопку , чтобы выполнить печать только на одной стороне бумаги.
- 6 Загрузите следующую страницу документа.
- Если выполняется копирование одностороннего документа, загрузите следующую страницу в устройство автоматической подачи лицевой стороной вверх или на стекло сканера лицевой стороной вниз.
  - Если выполняется копирование двустороннего документа, переверните оригинал документа и загрузите его повторно в устройство автоматической подачи лицевой стороной вверх или на стекло сканера лицевой стороной вниз.
- 7 Удалите бумагу из выходного лотка, а затем повторно загрузите бумагу для печати другой стороны документа.

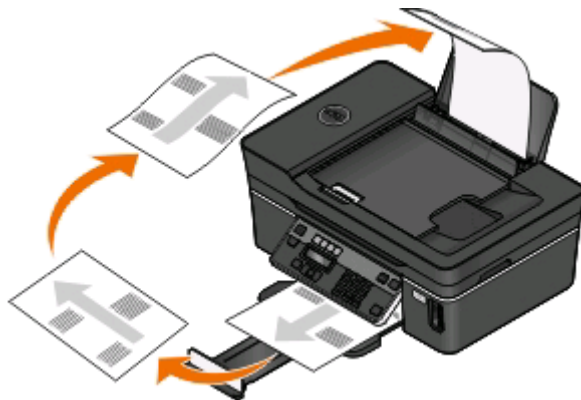

- 8 Нажмите кнопку .

## Отмена заданий копирования

Чтобы отменить задание копирования, нажмите кнопку .

Сканирование остановится и на принтере снова отобразится предыдущее меню.



# Сканирование

## Устройство автоматической подачи



При работе с многостраничными документами рекомендуется использовать устройство автоматической подачи.

**Примечание.** Устройство автоматической подачи имеется только на некоторых моделях. Если принтер был приобретен без устройства автоматической подачи, загрузите оригиналы документов или фотографий на стекло сканера.

## Стекло сканера





Для отдельных страниц, документов небольшого формата (например, почтовых открыток или фотографий), прозрачных пленок, фотобумаги или документов на тонкой бумаге (например, вырезок из журналов) рекомендуется использовать стекло экспонирования сканера.

## Советы по сканированию

- Настройте направляющую для бумаги лотка устройства автоматической подачи по ширине оригинала.
- В случае использования стека сканера закройте крышку сканера для предотвращения появления темных кромок на сканированном изображении.
- *Не* загружайте открытки, фотографии, небольшие документы, прозрачные пленки, фотобумагу или тонкие листы (например, вырезки из журналов) в устройство автоматической подачи. Их следует помещать на стекло сканера.
- Выберите тип файла PDF, если требуется отсканировать несколько страниц и сохранить их в один файл.

## Сканирование на локальный или сетевой компьютер

- 1 Загрузите оригинал документа лицевой стороной вверх в устройство автоматической подачи или лицевой стороной вниз на стекло сканера.
- 2 На панели управления принтера нажмите кнопку .
- 3 С помощью кнопок со стрелками выберите пункт **Компьютер** или **Сеть**, а затем нажмите кнопку .

4 С помощью кнопок со стрелками выберите имя локального или сетевого компьютера, а затем нажмите кнопку **OK**.

Сканированное изображение будет отправлено на локальный или сетевой компьютер. Подождите, пока принтер загрузит список приложений сканирования, доступных на выбранном компьютере.

#### Примечания.

- Если принтер подключен только к локальному компьютеру, то принтер автоматически загрузит список приложений сканирования.
- Возможно, потребуется ввести PIN-код, если он запрашивается компьютером. Введите PIN-код с помощью клавиатуры.
- Чтобы назначить имя и ПИН-код для компьютера, см. справку программного обеспечения принтера для соответствующей операционной системы.

5 С помощью кнопок со стрелками выберите приложение, а затем нажмите кнопку **OK**.

6 С помощью кнопок со стрелками выберите разрешение, а также размер оригинала изображения. Нажимайте кнопку **OK** после выбора каждого параметра.

7 Нажмите кнопку , чтобы начать сканирование.

Сканирование будет завершено, когда приложение, выбранное в шаге 5, откроется на компьютере назначения и сканированное изображение отобразится в этом приложении в виде нового файла.

## Сканирование на флэш-диск или карту памяти

Перед началом убедитесь, что флэш-диск или карта памяти не защищены от записи.

1 Загрузите оригинал документа лицевой стороной вверх в устройство автоматической подачи или лицевой стороной вниз на стекло сканера.

2 На панели управления принтера нажмите кнопку .

3 Когда на дисплее появится надпись **Сканировать в**, вставьте флэш-диск или карту памяти.

4 С помощью кнопок со стрелками выберите пункт **Флэш-диск USB** или **Карта памяти**, а затем нажмите кнопку **OK**.

5 , вставьте флэш-диск или карту памяти. Нажимайте кнопку **OK** после выбора каждого параметра.

**Примечание.** Выберите тип файла PDF, если требуется отсканировать несколько страниц и сохранить их в один файл.

6 Нажмите кнопку , чтобы начать сканирование.

Будет выполнено сканирование, а затем на панели управления принтера появится сообщение, указывающее на то, что сканированный файл сохранен.

# Сканирование фотографий в приложение для редактирования

## Для пользователей Windows

- 1 Загрузите фотографии.
- 2 Нажмите кнопку  или **Пуск**.
- 3 Выберите **Все программы** или **Программы**, а затем выберите в списке папку программ принтера.
- 4 Выберите:  
**Начальный экран принтера** > выберите принтер > **Фото**
  - Если требуется отсканировать одну фотографию или несколько фотографий как одно изображение, выберите параметр **Одна фотография**.
  - Если требуется отсканировать сразу несколько фотографий и сохранить их в виде отдельных изображений, выберите параметр **Разделить на отдельные фотографии**.

**Примечание.** Если требуется отсканировать сразу несколько фотографий и сохранить их в виде отдельных изображений, фотографии нужно размещать на расстоянии не менее 1/4 дюйма друг от друга.

Начнется сканирование и отобразится диалоговое окно хода выполнения сканирования.
- 5 Сохраните фотографии и откройте их в приложении для редактирования фотографий.

## Для пользователей Macintosh

- 1 Загрузите фотографии.
- 2 На рабочем столе Finder дважды щелкните папку программ принтера.
- 3 Дважды щелкните значок Center для принтера, чтобы открыть Центр многофункциональных устройств.
- 4 В меню “What is being scanned?” Центра многофункциональных устройств выберите **Photo**.
- 5 В раскрывающемся меню “How will the scanned image be used?” выберите пункт **To be printed** или **To be viewed on monitor/Web page**.
- 6 В меню “Send scanned image to” выберите папку назначения или приложение для сканированного изображения.
- 7 При наличии нескольких изображений для сканирования выберите параметр **Prompt for multiple pages**.
- 8 Нажмите кнопку **Preview/Edit**.  
Появится диалоговое окно Scan.
- 9 Настройте соответствующим образом параметры изображения и сканирования.
- 10 Нажмите кнопку **Scan**.

# Сканирование документов в приложение для редактирования

Приложение оптического распознавания символов (OCR) позволяет редактировать сканированный оригинальный текстовый документ. Для использования этой функции приложение OCR должно быть установлено на локальном или сетевом компьютере, чтобы его можно было выбрать в списке приложений при настройке сканирования.

При выборе настроек для сканирования:

- Выберите сканирование на локальный или сетевой компьютер, на котором установлено приложение OCR.
- Выберите сканирование с максимальным разрешением.

## Для пользователей Windows

- 1 Загрузите оригинал документа.
- 2 Нажмите кнопку  или **Пуск**.
- 3 Выберите **Все программы** или **Программы**, а затем выберите в списке папку программ принтера.
- 4 Выберите:  
**Начальный экран принтера** > выберите принтер > **Документ**  
Начнется сканирование и отобразится диалоговое окно хода выполнения сканирования.
- 5 После завершения сканирования сохраните документ в текстовом редакторе.
- 6 Откройте документ в выбранном приложении и отредактируйте его.

## Для пользователей Macintosh

- 1 Загрузите оригинал документа.
- 2 На рабочем столе Finder дважды щелкните папку программ принтера.
- 3 Дважды щелкните значок Center для принтера, чтобы открыть Центр многофункциональных устройств.
- 4 В меню “What is being scanned?” Центра многофункциональных устройств выберите тип документа, отличный от Photo.
- 5 В раскрывающемся меню “How will the scanned image be used?” выберите пункт **To be edited (OCR)**.
- 6 В меню “Send scanned image to” выберите приложение текстового редактора, используемого для редактирования.
- 7 Нажмите кнопку **Scan**.
- 8 Откройте сканированный документ в текстовом редакторе для его редактирования.

# Сканирование напрямую в электронную почту с помощью программного обеспечения принтера

## Для пользователей Windows

- 1 Загрузите оригинал документа.
- 2 Нажмите кнопку  или **Пуск**.
- 3 Выберите **Все программы** или **Программы**, а затем выберите в списке папку программ принтера.
- 4 Выберите:  
**Начальный экран принтера** > выберите принтер > **Электронная почта**
- 5 Выберите **Фото, Документ** или **PDF**.  
**Примечание.** Параметр “Документ” можно выбрать только в том случае, если на компьютере установлено приложение OCR.  
Начнется сканирование и отобразится диалоговое окно хода выполнения сканирования.
- 6 После завершения сканирования будет создано сообщение электронной почты и в него автоматически вложен сканированный документ.
- 7 Напишите текст сообщения.

**Примечание.** Если программа электронной почты не открывается автоматически, можно отсканировать документ на компьютер, а затем отправить его по электронной почте как вложение.

## Для пользователей Macintosh

- 1 Загрузите оригинал документа.
- 2 На рабочем столе Finder дважды щелкните папку программ принтера.
- 3 Дважды щелкните значок Center для принтера, чтобы открыть Центр многофункциональных устройств.
- 4 В меню “What is being scanned?” Центра многофункциональных устройств выберите тип документа.
- 5 В раскрывающемся меню “How will the scanned image be used?” выберите пункт **To be viewed on monitor/web page**.
- 6 В меню “Send scanned image to” выберите приложение.
- 7 Нажмите кнопку **Scan**.
- 8 Откройте сканированное изображение из приложения, а затем отправьте его по электронной почте в виде вложения.

# Сканирование в файл PDF

## Для пользователей Windows

- 1 Загрузите оригинал документа.
- 2 Нажмите кнопку  или **Пуск**.
- 3 Выберите **Все программы** или **Программы**, а затем выберите в списке папку программ принтера.
- 4 Выберите:  
**Начальный экран принтера** > выберите принтер > **PDF**  
Начнется сканирование и отобразится диалоговое окно хода выполнения сканирования.
- 5 Сохраните документ в формате PDF.

## Для пользователей Macintosh

- 1 Загрузите оригинал документа.
- 2 На рабочем столе Finder дважды щелкните папку программ принтера.
- 3 Дважды щелкните значок Center для принтера, чтобы открыть Центр многофункциональных устройств.
- 4 В меню “What is being scanned?” Центра многофункциональных устройств выберите тип документа.
- 5 Измените необходимые параметры.
- 6 Нажмите кнопку **Scan**.
- 7 Сохраните документ в формате PDF.

# Вопросы и ответы по сканированию

## Как улучшить качество сканирования?

- Убедитесь, что оригиналы документов в хорошем состоянии.
- Убедитесь, что сканированный документ отправляется в соответствующее приложение. Например, если выполняется сканирование фотографии для последующего редактирования, выберите приложение для редактирования фотографии, в которое необходимо отправить сканированное изображение. Если выполняется сканирование документа для редактирования текста, выберите приложение OCR.
- Используйте более высокое разрешение.

## Как выполняется сканирование в монохромном режиме?

По умолчанию все задания сканирования выполняются в цвете. Чтобы выполнить сканирование в монохромном режиме, нажмите кнопку **Цветная/Монохромная** на панели управления принтера, чтобы переключиться из режима цветного сканирования в монохромное.

## Почему отображается запрос на ввод ПИН-кода?



ПИН-коды – это средства обеспечения безопасности, которые применяются для ограничения распространения отсканированных данных, а также для запрета просмотра и использования сканируемых материалов другими пользователями. Если сетевой компьютер, на который выполняется сканирование, запрашивает ПИН-код, его потребуется ввести.

Сведения о назначении ПИН-кодов сетевым компьютерам см. в справке программного обеспечения принтера для соответствующей операционной системы.

## Что такое список приложений и как его можно обновить?

При сканировании файла можно выбрать приложение, используемое для открытия этого файла на компьютере. Принтер загружает этот список приложений с компьютера при первом сканировании. Если необходимое приложение не отображается в списке или если на компьютере были установлены новые приложения, обновите список приложений на принтере.

### Обновление списка приложений

- 1 На панели управления принтера нажмите кнопку .
- 2 С помощью кнопок со стрелками выберите пункт **Компьютер** или **Сеть**.
- 3 Выберите локальный или сетевой компьютер для получения сканированного изображения, а затем нажмите кнопку .

Подождите, пока принтер загрузит список приложений сканирования, доступных на выбранном компьютере.

- 4 В списке приложений для сканирования выберите **REFRESH**.

При этом список приложений обновится на принтере.

## Отмена заданий сканирования

Нажмите кнопку  на панели управления принтера или нажмите кнопку **Отмена** на экране компьютера.

# Работа с факсом

**⚠ ВНИМАНИЕ-ОПАСНОСТЬ ПОРАЖЕНИЯ ТОКОМ:** Не пользуйтесь факсом во время грозы. Не выполняйте установку устройства или кабельные/электрические подключения (например, подключение кабеля питания или телефонного кабеля) во время грозы.

## Настройка принтера для отправки факса

### Сценарий 1: стандартная телефонная линия

Просмотрите приведенные ниже сценарии и следуйте инструкциям по настройке, применимым для вашей телефонной линии.

#### Установка 1: принтер подключен к выделенной линии факса

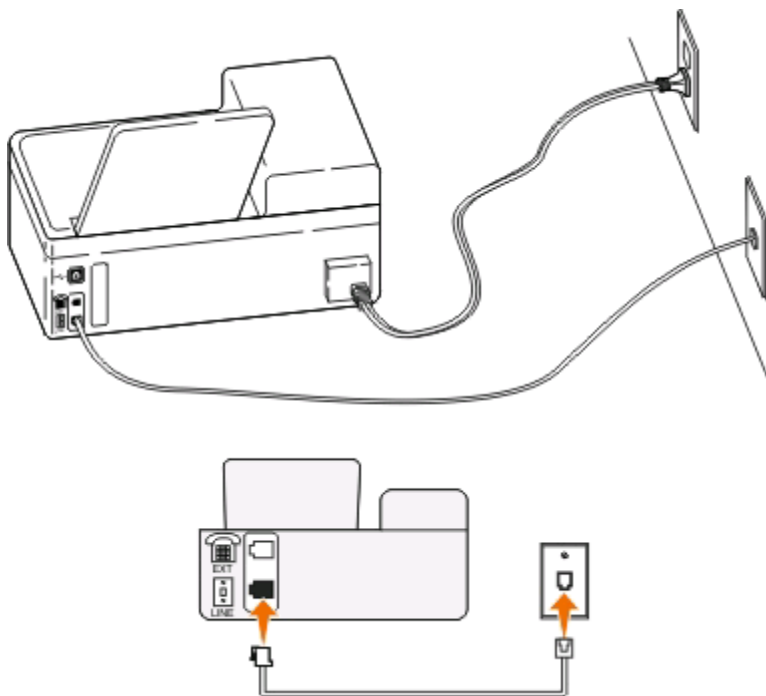

#### Советы по данной настройке:

- Принтер можно настроить на автоматический прием факсов (включить функцию автоответа) или на прием вручную (выключить функцию автоответа).
- Если необходимо, чтобы принтер получал факсы автоматически, включите функцию автоответа. Затем можно настроить ответ принтера после любого числа звонков.



## Установка 2: принтер подключен к той же телефонной линии, что и автоответчик

Подключение к одной телефонной стенной розетке

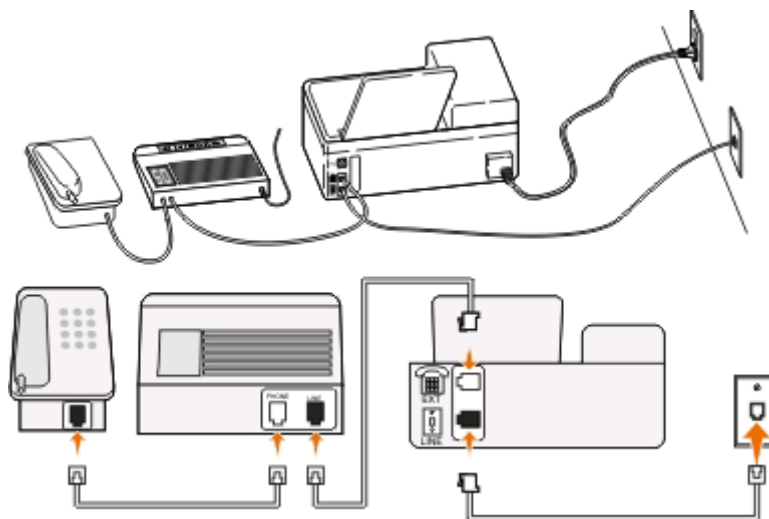

Подключение к разным стенным розеткам

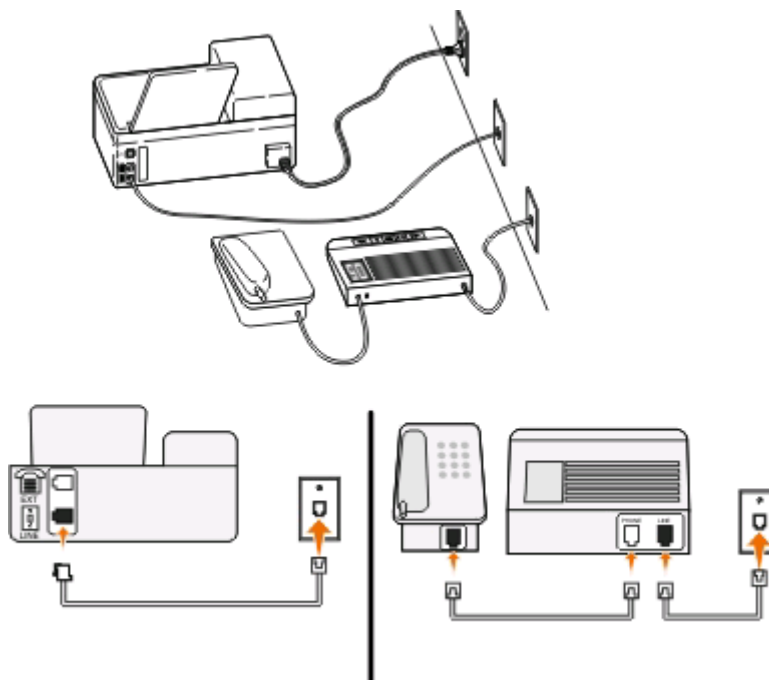

### Советы по данной настройке:

- Если телефонная линия используется для одного номера или если у вас нет подписки на услугу отличительного звонка, тогда необходимо настроить принтер на автоматический прием факсов (включить функцию автоответа).
- Настройте принтер на прием вызовов после числа звонков, на два превышающего, указанное для автоответчика. Например, если автоответчик настроен на ответ через четыре звонка, настройте принтер так, чтобы он отвечал на вызовы после шести звонков. В этом случае сначала будет отвечать на вызов автоответчик и вы сможете принимать голосовые вызовы. Если входящий вызов поступает от факса, принтер определит сигнал факса на линии и примет вызов.
- При наличии подписки на услугу отличительного звонка, предоставляемой телефонной компанией, следует настроить соответствующий шаблон звонка для принтера. В противном случае принтер не будет принимать факсы, даже если настроен автоматический прием факсов.

### Установка 3: принтер подключен к телефонной линии, для которой получена подписка на услугу голосовой почты

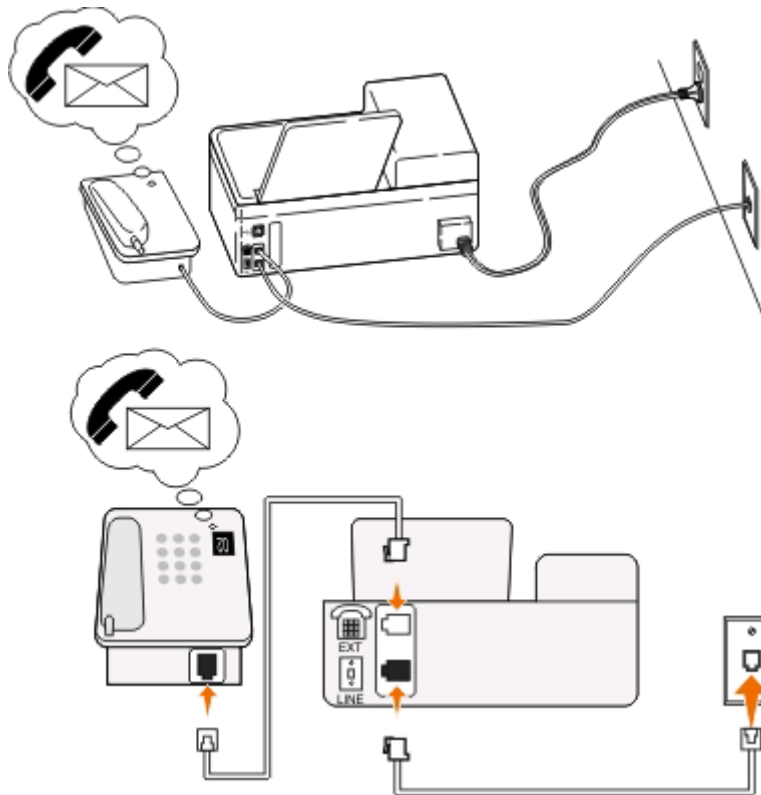

### Советы по данной настройке:

- Эта настройка наиболее подходит при наличии подписки на услугу отличительного звонка. Если вы подписаны на услугу отличительного звонка, следует настроить соответствующий шаблон звонка для принтера. В противном случае принтер не будет принимать факсы, даже если настроен автоматический прием факсов.
- Если телефонная линия используется для одного номера или если у вас нет подписки на услугу отличительного звонка, тогда необходимо настроить принтер на прием факсов вручную (выключить функцию автоответа).

Если вы разговариваете по телефону и слышите сигналы факса, для получения факса нажмите \*9\* или код ответа вручную на телефоне.

- Можно также настроить принтер на автоматический прием факсов (включить функцию автоответа), но тогда при ожидании факса необходимо отключить услугу голосовой почты. Эта настройка наиболее подходит, если голосовая почта используется чаще, чем факс.

### Сценарий 2: линия DSL (Digital Subscriber Line)

Выполните эту установку, если используется линия DSL (Digital Subscriber Line).

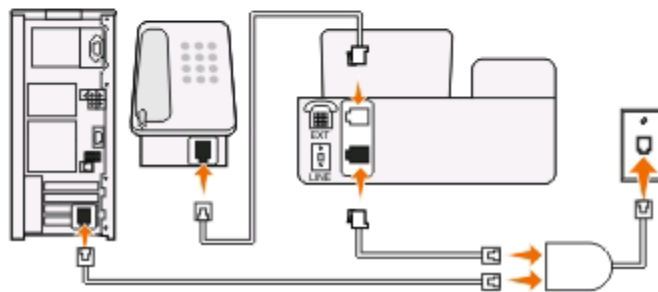
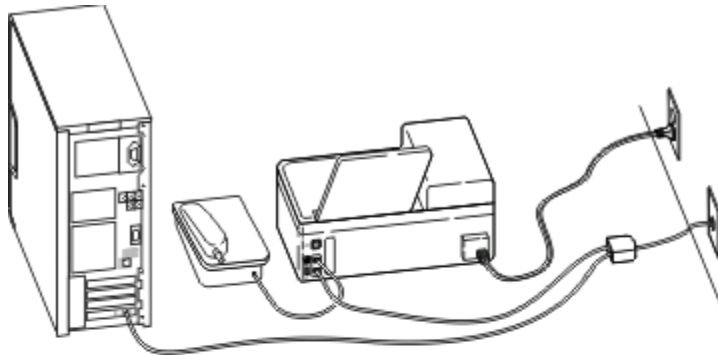

Линия DSL разделяет обычную телефонную линию на два канала: голосовой и Интернет. Сигналы телефона и факса передаются по голосовому каналу, а сигналы Интернета – по другому. Таким образом одну линию можно использовать для аналоговых голосовых вызовов (включая прием и передачу факсов) и для цифрового доступа в Интернет.

Для снижения помех между двумя каналами и обеспечения качества соединения необходимо установить фильтр DSL для аналоговых устройств (факсимильного аппарата, телефона, автоответчика) в сети. Помехи вызывают шум или статические разряды в телефоне, ошибки при передаче или ухудшение качества факсов на принтере или замедление скорости соединения с Интернетом на компьютере.

Чтобы установить фильтр для принтера:

- 1 Подсоедините линейный порт фильтра DSL к настенной розетке.
- 2 Подсоедините телефонный кабель от порта  на задней панели принтера к телефонному порту на фильтре DSL.
- 3 Чтобы использовать компьютер для доступа в Интернет, подсоедините компьютер к порту DSL HPN на фильтре DSL.

### Сценарий 3: телефонная служба VoIP

Выполните эту установку, если услуги телефонной связи предоставляются поставщиком услуг передачи голоса с помощью протокола Интернета (VoIP).

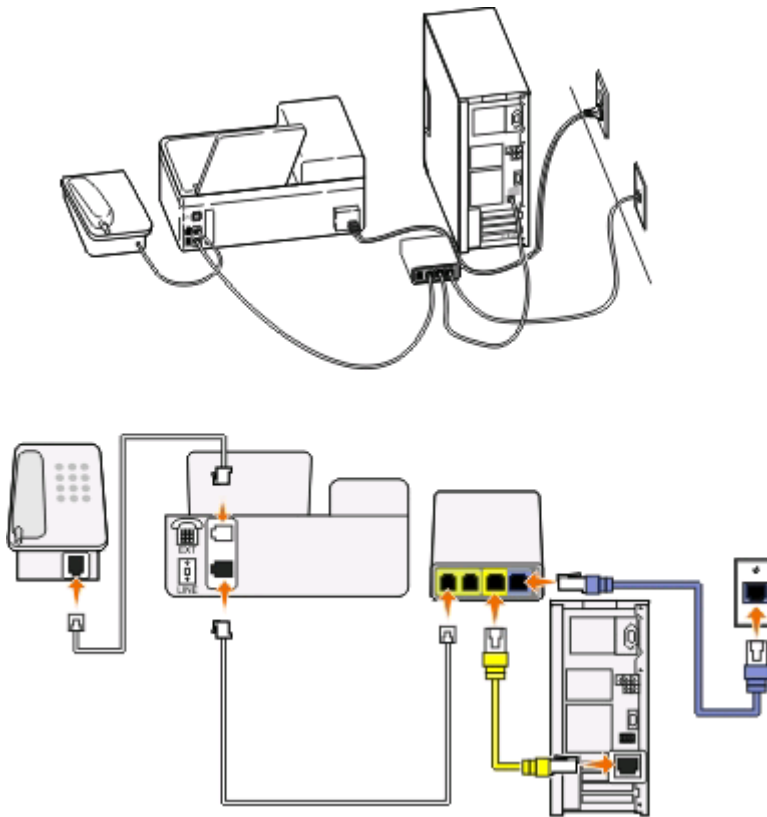

#### Советы по данной настройке:

- Подсоедините принтер к порту **Phone Line 1** или **Phone Port** на адаптере VoIP. Порт **Phone Line 2** или **Fax Port** не всегда является активным. Возможно, потребуется дополнительная плата поставщику VoIP, чтобы подключить второй телефонный порт.
- Чтобы убедиться в исправности телефонного порта на адаптере VoIP, подсоедините аналоговый телефон к этому порту и убедитесь в наличии тонального сигнала. Если сигнал слышен, то порт активен.

- Если требуется два телефонных порта для устройств, но хочется избежать дополнительных расходов, то не подключайте принтер ко второму телефонному порту. Можно воспользоваться телефонным разветвителем. Подсоедините телефонный разветвитель к порту **Phone Line 1** или **Phone Port** , а затем подсоедините принтер и телефон к разветвителю.

**Примечание.** Проверьте, что используется телефонный разветвитель, а не линейный. Чтобы убедиться, что используется соответствующий разветвитель, подсоедините аналоговый телефон к разветвителю и убедитесь в наличии тонального сигнала.

## Сценарий 4: Цифровая телефонная служба через поставщика услуг кабельной связи

### Установка 1: Принтер подключен напрямую к кабельному модему

Выполните эту установку, если обычно выполняется подключение телефона к кабельному модему.

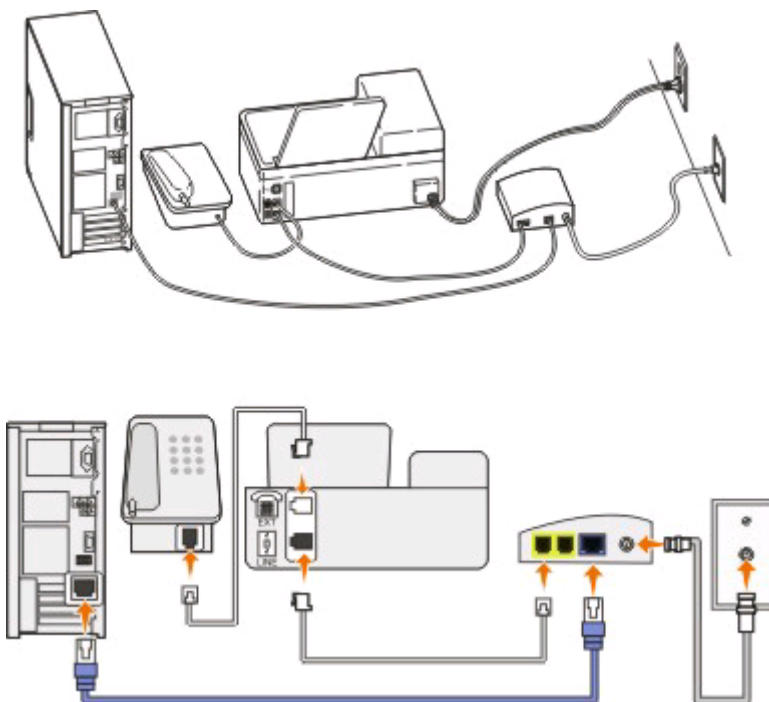

#### Советы по данной настройке:

- Подсоедините принтер к порту **Phone Line 1** или **Phone Port** на кабельном модеме. Порт **Phone Line 2** или **Fax Port** не всегда является активным. Возможно, потребуется дополнительная плата поставщику кабельной связи, чтобы подключить второй телефонный порт.
- Чтобы убедиться в исправности телефонного порта на кабельном модеме, подсоедините аналоговый телефон к этому порту и убедитесь в наличии тонального сигнала. Если сигнал слышен, то порт активен.

- Если требуется два телефонных порта для устройств, но хочется избежать дополнительных расходов, то не подключайте принтер ко второму телефонному порту. Можно воспользоваться телефонным разветвителем. Подсоедините телефонный разветвитель к порту **Phone Line 1** или **Phone Port** , а затем подсоедините принтер и телефон к разветвителю.

**Примечание.** Проверьте, что используется телефонный разветвитель, а не линейный. Чтобы убедиться, что используется соответствующий разветвитель, подсоедините аналоговый телефон к разветвителю и убедитесь в наличии тонального сигнала.

## Установка 2: Принтер подключен к стенной розетке; кабельный модем установлен в доме в другом месте

Выполните эту установку, если поставщик кабельной связи подключил стенные розетки в доме и поэтому не нужно подключать устройства к кабельному модему. Для использования услуг кабельной телефонной связи необходимо подключиться к стенным розеткам.

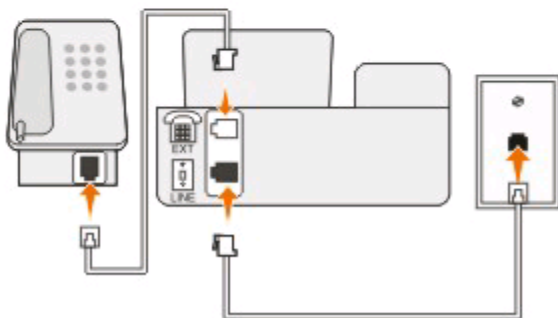
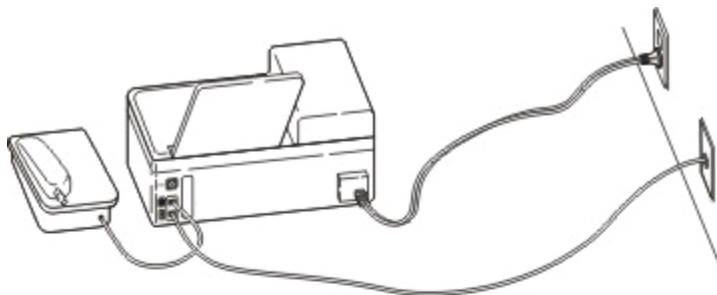

## Сценарий 5. Настройка для конкретной страны или региона

В различных странах или регионах используются телефонные стенные розетки различного типа. Наиболее распространенной является розетка RJ-11, принятая в качестве стандартных в большинстве стран или регионов. Вам потребуется разъем RJ-11 или телефонный кабель с разъемом RJ-11, поэтому устройство можно подключить к стенной розетке RJ-11.

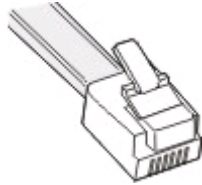

Порты факса на задней панели принтера и телефонные кабели, прилагаемые к принтеру, имеют разъемы RJ-11. Если в вашей стране или регионе используется разъем другого типа, то, возможно, потребуется воспользоваться адаптером RJ-11.

### Подсоединение принтера к стенной розетке, отличной от RJ-11

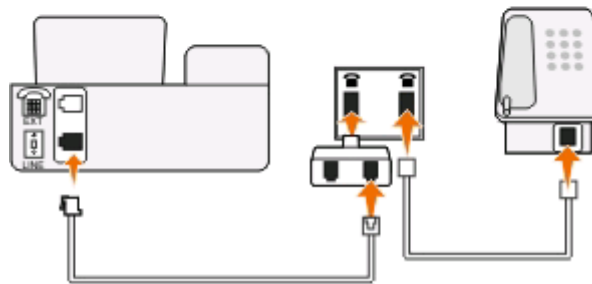
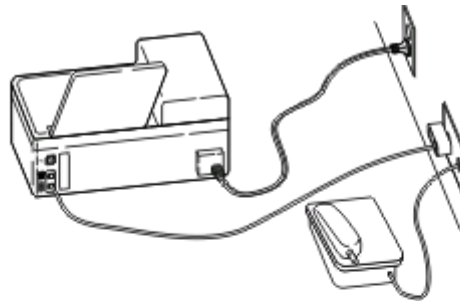

### Подключение

- 1 Подсоедините один конец телефонного кабеля к порту  принтера.
- 2 Подключите другой разъем кабеля к адаптеру RJ-11, а затем подсоедините адаптер к стенной розетке.
- 3 Если к той же стенной розетке требуется подсоединить другое устройство (телефон или автоответчик), а также если на устройстве имеется разъем, отличный от RJ 11, подсоедините это устройство напрямую к стенной розетке.

## Примечания.

- Не извлекайте заглушку из порта  принтера.
- В вашей стране или регионе в комплект поставки принтера может не входить адаптер RJ-11.

Если на дополнительном устройстве (телефоне или автоответчике) имеется разъем RJ-11, то можно вынуть заглушку и подключить устройство к порту  принтера.

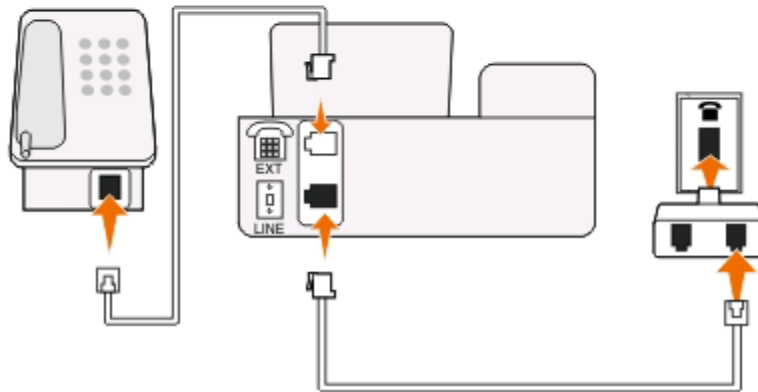
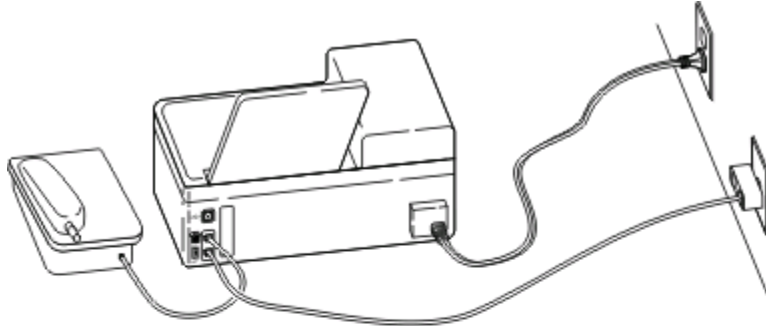

## Подключение принтера в странах или регионах, где используется последовательное подключение

В некоторых странах или регионах требуется подключить все устройства к стенной розетке. Телефон или автоответчик нельзя подключать к порту  принтера. Это называется *последовательным соединением*.

Австрия	Германия	Португалия
Бельгия	Ирландия	Испания
Дания	Италия	Швеция
Франция	Нидерланды	Швейцария
Финляндия	Норвегия	Великобритания

**ПРЕДУПРЕЖДЕНИЕ. Возможность повреждения:** Если ваша страна или регион указан в списке, не извлекайте заглушку из порта  принтера. Она требуется для обеспечения правильной работы устройств на телефонной линии.



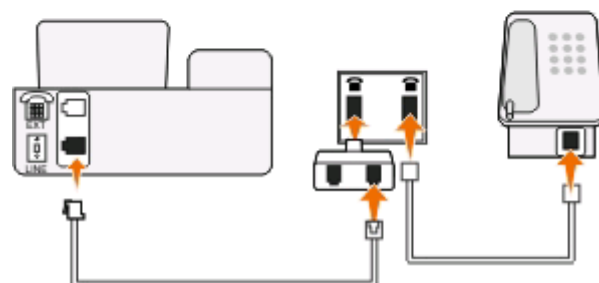
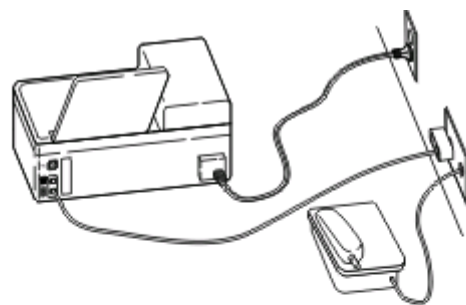

## Подключение

Подсоедините кабель от стенной розетки к порту  принтера.

## Подсоединение принтера к стенной розетке в Германии

В Германии в стенных розетках имеется два вида портов. Порты N предназначены для факсимильных аппаратов, модемов и автоответчиков. Порт F предназначен для телефонов.

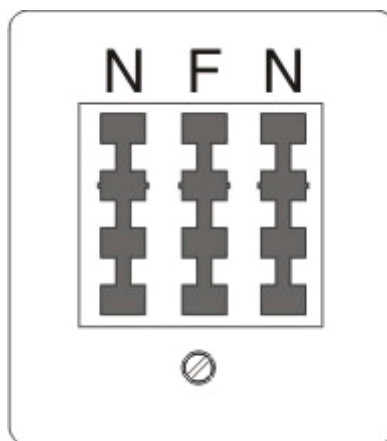

Подсоедините принтер к любому из портов N.

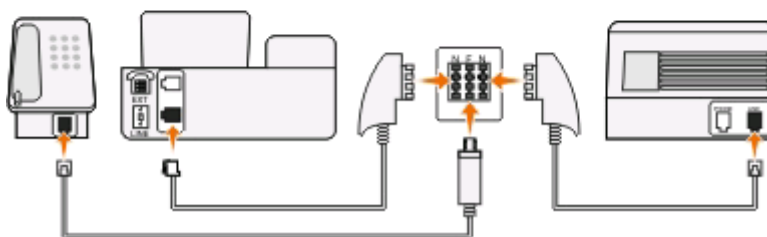
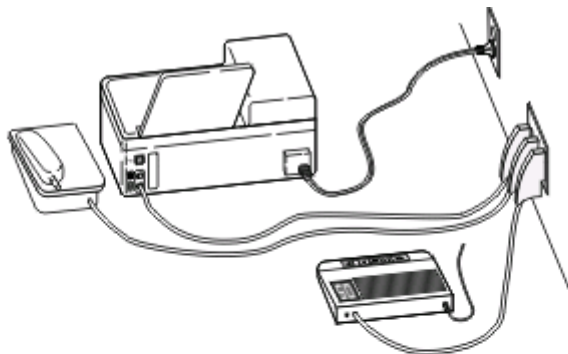

## Подключение





- 1 Подсоедините один конец телефонного кабеля к порту  принтера.
- 2 Подключите другой разъем кабеля к адаптеру RJ-11, а затем подсоедините адаптер к порту N.
- 3 Если требуется подсоединить телефон или автоответчик к той же стенной розетке, подсоедините устройства, как показано на рисунке.



## Ввод сведений о пользователе

Сведения о пользователе включают имя пользователя или название компании, номер факса (в качестве номера факса следует указать номер телефона, если для факса не используется отдельная линия), а также дату и время на факсимильном аппарате, когда выполнена передача. Эти сведения отображаются в верхнем и нижнем колонтитулах отправляемых факсов.









В некоторых странах запрещена отправка факсов без указания этих данных. Некоторые факсимильные аппараты могут блокировать факсы, не содержащие сведения об отправителе. Поэтому не забудьте указать эти сведения на своем принтере.

## Настройка верхнего колонтитула факса

- 1 На панели управления принтера нажмите кнопку .
- 2 С помощью кнопок со стрелками выберите пункт **Настройка факса**, а затем нажмите кнопку .
- 3 С помощью кнопок со стрелками выберите пункт **Набор и отправка**, а затем нажмите кнопку .
- 4 Еще раз нажмите кнопку  и выберите пункт **Имя вашего факса**.

- 5 С помощью клавиатуры введите свое имя или название компании, а затем нажмите кнопку .
- 6 С помощью кнопок со стрелками выберите пункт **Номер факса**, а затем нажмите кнопку .
- 7 С помощью клавиатуры введите номер факса или номер телефона, а затем нажмите кнопку .



## Настройка нижнего колонтитула факса

- 1 Нажмите кнопку .
- 2 С помощью кнопок со стрелками выберите пункт **Печать факса**, а затем нажмите кнопку .
- 3 С помощью кнопок со стрелками выберите пункт **Нижний колонтитул факса**, а затем нажмите кнопку .
- 4 Еще раз нажмите кнопку  и выберите пункт **Вкл.**
- 5 Во время первоначальной настройки требовалось ввести дату и время. Если эти сведения еще не введены, выполните следующие действия.
  - а Дважды нажмите кнопку .
  - б С помощью кнопок со стрелками выберите пункт **Настройка устройства**, а затем нажмите кнопку .
  - в С помощью кнопок со стрелками выберите пункт **Дата/время**, а затем нажмите кнопку .
  - г С помощью клавиатуры введите дату, а затем нажмите кнопку .
  - д С помощью клавиатуры введите время, а затем нажмите кнопку .

## Настройка параметров факса

Параметры факса можно настроить с помощью панели управления принтера или программы факса. В случае настройки параметров факса на панели управления принтера эти параметры затем импортируются в программу факса. Изменения отображаются при следующем запуске программы факса. Принтер также сохраняет настройки, выбранные в программе факса, если только на принтере не настроена блокировка изменений, выполненных на компьютере.

## Настройка параметров факса с помощью панели управления принтера

- 1 На панели управления принтера нажмите кнопку .
- 2 С помощью кнопок со стрелками выберите пункт **Настройка факса**, а затем нажмите кнопку .
- 3 Настройте параметры факса с помощью параметров в меню:

Вкладка	Позволяет
Адресная книга	Настроить, просмотреть и распечатать адресную книгу.
Отчеты	<ul style="list-style-type: none"> <li>• Распечатать журналы по операциям. Журналы по операциям позволяют просматривать журнал отправленных и принятых факсов на принтере.</li> <li>• Распечатать страницы подтверждений или отчеты по передаче. Эти отчеты позволяют узнать, успешно ли были отправлены факсы.</li> </ul>

Вкладка	Позволяет
Звонок и ответ	<ul style="list-style-type: none"> <li>• Настроить принтер для приема факсов автоматически или вручную. Включить или выключить функцию автоответа.</li> <li>• Настроить громкость звонка.</li> <li>• Выбрать число звонков. Этот параметр является важным, если выбран автоматический прием факсов (включена функция автоответа).</li> <li>• Настроить отличительный звонок. При наличии подписки на функцию отличительного звонка на телефонной линии следует установить в этом меню соответствующий шаблон звонка для принтера.</li> <li>• Включить переадресацию факсов.</li> <li>• Настроить код ответа вручную. Это код, который набирается для приема факсов вручную.</li> <li>• Настроить необходимый шаблон АОН. В некоторых странах или регионах используется несколько шаблонов.</li> </ul>
Печать факса	<ul style="list-style-type: none"> <li>• Настроить принтер для печати входящих факсов по размеру страницы.</li> <li>• Настроить данные для нижнего колонтитула факса.</li> </ul>
Набор и отправка	<ul style="list-style-type: none"> <li>• Настроить имя факса и номер факса.</li> <li>• Настроить громкость набора.</li> <li>• Настроить метод набора, время набора, количество попыток набора, префикс набора, а также скорость отправки факсов.</li> <li>• Преобразовать отправляемые факсы, установив для них режимы, поддерживаемые принимающими факсимильными аппаратами. В противном случае факсы будут отменены.</li> <li>• Включить коррекцию ошибок во время передачи.</li> <li>• Настроить, должен ли принтер выполнять сканирование оригинала до или после набора номера факса получателя. Настройте на принтере сканирование до набора номера, чтобы не приходилось повторно сканировать документ в случае неудачной отправки факса. Сканированный документ сохраняется в памяти принтера. Принтер может загрузить его и автоматически набрать номер. Если на принтере настроено сканирование после набора, принтер не выполняет автоматический повторный набор, даже когда телефонная линия занята.</li> </ul>
Блокировка факсов	Блокировка нежелательных входящих факсов.

## Настройка параметров факса с помощью программы факса

Прежде чем открыть программу факса для настройки параметров факса, проверьте следующее.

- Принтер правильно подключен к телефонной линии.
- Принтер включен и подключен к компьютеру.
- Принтер не находится в режиме экономии энергии. Если принтер находится в режиме экономии энергии, нажмите кнопку , чтобы переключить принтер в режим готовности.

## Использование мастера настройки факса в системе Windows

- 1 Нажмите кнопку  или **Пуск**.
- 2 Выберите **Все программы** или **Программы**, а затем выберите в списке папку программ принтера.
- 3 Выберите:  
**Начальный экран принтера** > вкладка **Факс** > **Настройка принтера для отправки факса**  
Откроется окно мастера установки факса.
- 4 Запустите мастер установки факса. Выберите соответствующую телефонную службу и подключение. Мастер настроит оптимальные параметры факса в зависимости от указанного соединения.

**Примечание.** В случае настройки дополнительных параметров факса на вкладке “Факс” начального экрана принтера щелкните **Настройка дополнительных параметров**. Запустится программа настройки принтера.

## Использование программы настройки факса в системе Macintosh

- 1 На рабочем столе Finder дважды щелкните папку принтера.
- 2 Дважды щелкните значок программы установки факса для используемого принтера.
- 3 Настройте параметры факса с помощью программы.





Для получения дополнительных сведений нажмите кнопку **Справка** или , чтобы просмотреть справочную информацию для программы факса.

## Создание списка контактов

Можно создать список контактов, используя адресную книгу на панели управления принтера или телефонный справочник в программе факса. Если создать список контактов на панели правления принтера, то программа факса автоматически сохранит эти контакты в виде номеров быстрого набора. Аналогичным образом при добавлении контактов в список быстрого набора программы факса принтер автоматически сохранит их в адресной книге принтера.

В списке контактов можно сохранить до 89 контактов и 10 групп факсов.

## Создание списка контактов с использованием панели управления принтера

- 1 На панели управления принтера нажмите кнопку .
- 2 С помощью кнопок со стрелками выберите пункт **Настройка факса**, а затем нажмите кнопку .
- 3 Нажмите кнопку  еще раз и выберите параметр **Адресная книга**.
- 4 Чтобы добавить номер факса в адресную книгу:
  - а С помощью кнопок со стрелками выберите пункт **Добавить**.
  - б Нажмите кнопку .

**в** Еще раз нажмите кнопку **ОК** и выберите номер быстрого набора.

**Примечание.** Номера с 1 по 89 предназначены для индивидуальных контактов. Номера с 90 по 99 предназначены для групповых контактов. При отправке факса можно ввести номер быстрого набора вместо номера факса контакта.

**г** С помощью цифровой клавиатуры введите номер факса в поле «Ввод номера», а затем нажмите кнопку **ОК**.

**д** С помощью клавиатуры введите имя контакта в поле «Введите имя», а затем нажмите кнопку **ОК** для сохранения записи.

**е** Повторите действия с 4б по 4е для добавления других записей. Можно ввести не более 89 номеров факсов.

**5** Чтобы добавить группу факсов:

**а** Нажмите кнопку **ОК**, чтобы выбрать параметр **Добавить**.

**б** С помощью клавиатуры введите любой номер от 90 до 99, а затем нажмите кнопку **ОК**.

**в** Введите номер факса в поле «Ввод номера», а затем нажмите кнопку **ОК**.

**г** Если требуется добавить еще один контакт в группу, с помощью кнопок со стрелками выберите пункт **да**, а затем нажмите кнопку **ОК**.

**д** Повторите шаг 5д сколько необходимо. Можно ввести в группу не более 30 номеров факса. Если больше не нужно добавлять номера факсов, нажмите кнопку **ОК** и выберите пункт **Нет**.

**е** Введите имя группы в поле «Ввод имени», а затем нажмите кнопку **ОК**, чтобы сохранить введенные данные.

## Создание списка контактов с помощью программы факса

### Для пользователей Windows

**1** Нажмите кнопку  или **Пуск**.

**2** Выберите **Все программы** или **Программы**, а затем выберите в списке папку программ принтера.

**3** Выберите:

**Начальный экран принтера > вкладка Факс > Изменение списка контактов**

Откроется вкладка «Контакты» программы установки принтера.

**4** Выберите параметр **Выбор из телефонного справочника**.

**5** В поле «Телефонный справочник» выберите телефонный справочник.

**6** Выберите контакт, который необходимо добавить, а затем щелкните **Добавить или изменить список**, чтобы импортировать контакт.

**Примечание.** Чтобы добавить контакты, импортируйте контакты из телефонных справочников на компьютере, которые поддерживаются программным обеспечением факса. Кроме адресной книги данной программы можно также использовать телефонные справочники локальных почтовых клиентов, установленных на компьютере, например Microsoft Outlook.

**7** Нажмите кнопку **ОК**.

## Для пользователей Macintosh



- 1 На рабочем столе Finder дважды щелкните папку принтера.
- 2 Дважды щелкните значок программы установки факса для используемого принтера.
- 3 Откройте вкладку **Speed Dials**.
  - Чтобы добавить контакты, перейдите на вкладку **Individuals**.
  - Чтобы добавить группы факсов, откройте вкладку **Groups**.
- 4 Нажмите кнопку , чтобы открыть адресную книгу.

**Примечание.** Чтобы добавить контакты, импортируйте контакты из адресной книги на компьютере Macintosh. Если контакт отсутствует в адресной книге, добавьте контакт сначала в адресную книгу, а затем импортируйте его.

- 5 В адресной книге перетащите контакты, которые требуется добавить, в список быстрого набора.

Для получения дополнительных сведений нажмите кнопку **Справка** или , чтобы просмотреть справочную информацию для программы факса.

## Отправка факсов





Устройство автоматической подачи	Стекло сканера
 <p>При работе с многостраничными документами рекомендуется использовать устройство автоматической подачи.</p> <p><b>Примечание.</b> Устройство автоматической подачи имеется только на некоторых моделях. Если принтер был приобретен без устройства автоматической подачи, загрузите оригиналы документов или фотографий на стекло сканера.</p>	 <p>Для отдельных страниц, документов небольшого формата (например, почтовых открыток или фотографий), прозрачных пленок, фотобумаги или документов на тонкой бумаге (например, вырезок из журналов) рекомендуется использовать стекло экспонирования сканера.</p>

## Советы по отправке факсов

Перед отправкой факса:

- Убедитесь в том, что принтер включен и подключен к исправной телефонной линии, линии DSL или VoIP. Линия исправна, если слышен тональный сигнал.
- Загрузите оригинал документа лицевой стороной вверх в устройство автоматической подачи или лицевой стороной вниз на стекло сканера.
- Настройте направляющую для бумаги лотка устройства автоматической подачи по ширине оригинала.
- В случае использования стека сканера закройте крышку сканера для предотвращения появления темных кромок на сканированном изображении.

## Отправка факсов с помощью панели управления принтера

- 1 На панели управления принтера нажмите кнопку .
- 2 Введите или выберите получателя факса:
  - Введите номер факса и нажмите кнопку .
  - Нажмите кнопку **Адресная книга**, чтобы выбрать номер в списке быстрого набора или группового быстрого набора, а затем дважды нажмите кнопку .
- 3 Если требуется отправить факс группе получателей (групповой факс), с помощью кнопок со стрелками выберите пункт **Да**, а затем нажмите кнопку .
- Введите еще один номер или выберите его в адресной книге.  
Повторите этот шаг для добавления других получателей.
- 4 Нажмите кнопку **Цветная или Монохромная**, чтобы выбрать цветной или монохромный факс.
- 5 Нажмите кнопку , чтобы запустить задание факса.

### Совет.

- Можно отправить групповой факс 30 получателям.

## Отправка факсов с помощью компьютера

### Для пользователей Windows

- 1 Открыв документ, выберите **Файл > Печать**.
- 2 В меню “Имя принтера” выберите версию факса принтера, а затем нажмите кнопку **ОК**.  
Появится окно мастера отправки факсов.
- 3 Следуйте указаниям на экране компьютера.



## Для пользователей Macintosh

- 1 Открыв документ, выберите **File > Print**.
- 2 Во всплывающем меню Printer выберите версию факса принтера.

**Примечание.** Чтобы параметры факса отображались в диалоговом окне “Print”, необходимо использовать драйвер факса для принтера. Если версия факса принтера не отображается в списке, выберите **Add a printer**, а затем выберите версию факса принтера.

- 3 Введите имя и номер получателя.
- 4 Выберите **Fax**.







## Прием факсов

### Советы по приему факсов

При приеме факсов:

- Убедитесь в том, что принтер включен и подключен к исправной телефонной линии, линии DSL или VoIP. Линия исправна, если слышен тональный сигнал.
- Если принтер настроен на прием факсов вручную (функция автоответа выключена), убедитесь в том, что громкость звонка не отключена полностью.
- Если принтер настроен на автоматический прием факсов (включена функция автоответа), загрузите бумагу в принтер.

### Автоматический прием факсов

- 1 Убедитесь, что включена функция «Автоответ».
  - а На панели управления принтера нажмите кнопку .
  - б С помощью кнопок со стрелками выберите пункт **Настройка факса**, а затем нажмите кнопку .
  - в С помощью кнопок со стрелками выберите пункт **Звонок и ответ**, а затем нажмите кнопку .
  - г Еще раз нажмите кнопку  и выберите пункт **Автоответ**.
  - д Если функция «Автоответ» не включена, с помощью кнопок со стрелками выберите пункт **Вкл**, а затем нажмите кнопку , чтобы сохранить настройку.
- 2 Установите число звонков, прежде чем принтер ответит на входящие факсы:
  - а С помощью кнопок со стрелками выберите пункт **ответ после**, а затем нажмите кнопку .
  - б С помощью кнопок со стрелками выберите необходимое число звонков, а затем нажмите кнопку , чтобы сохранить настройку.

После определения указанного числа звонков принтер автоматически примет факс.





**ПРЕДУПРЕЖДЕНИЕ. Возможность повреждения:** Не прикасайтесь к кабелям или портам  и  во время приема факса.

## Советы.

- Если принтер подключен к той же линии, что и другие аналоговые устройства (телефон, автоответчик), настройте принтер на ответ через два звонка после автоответчика. Например, если автоответчик настроен на ответ через четыре звонка, настройте принтер так, чтобы он отвечал на вызовы после шести звонков. В этом случае сначала будет отвечать на вызов автоответчик и вы сможете принимать голосовые вызовы. Если входящий вызов поступает от факса, принтер определит сигнал факса на линии и примет вызов. Если принтер подключен к выделенной линии факса, то можно настроить ответ принтера после любого числа звонков.
- Если одна линия используется для нескольких номеров, необходимо оформить подписку на услугу отличительного звонка, предоставляемую телефонной компанией, а затем настроить соответствующий шаблон звонка для принтера. В противном случае принтер не будет принимать факсы, даже если настроен автоматический прием факсов.

## Прием факса вручную



1 Выключите функцию автоответа:

- а На панели управления принтера нажмите кнопку .
- б С помощью кнопок со стрелками выберите пункт **Настройка факса**, а затем нажмите кнопку .
- в С помощью кнопок со стрелками выберите пункт **Звонок и ответ**, а затем нажмите кнопку .
- г Еще раз нажмите кнопку  и выберите пункт **Автоответ**.
- д С помощью кнопок со стрелками выберите пункт **Выкл.**, а затем нажмите кнопку .

2 Когда зазвонит телефон и в трубке будут слышны сигналы факса, нажмите кнопку  на принтере или \*9\* на телефоне, подключенном к принтеру.

**ПРЕДУПРЕЖДЕНИЕ. Возможность повреждения:** Не прикасайтесь к кабелям или портам  и  во время приема факса.

## Советы.

- Код по умолчанию для ответа на факсы вручную – \*9\*, однако для повышения безопасности можно изменить его на число, известное только вам. Можно ввести код длиной до 7 знаков. Допустимыми являются цифры 0-9, а также символы # и \*.
- Убедитесь в том, что телефон подключен к порту  на задней панели принтера, а также что принтер подключен к стенной розетке через порт .

## Вопросы и ответы по работе с факсом

### Если установка факса была пропущена во время первоначальной установки, требуется ли повторно запускать программу установки для установки факса?

Программу установки не нужно повторно запускать. Факс можно установить и настроить с помощью программы факса, которая была установлена вместе с программным обеспечением принтера.

Чтобы настроить факс:

- 1 Подсоедините принтер к телефонной линии. Для получения дополнительной информации см. раздел “Настройка принтера для отправки факса” на стр. 72.
- 2 Настройте параметры факса с помощью программы факса.

### **Для пользователей Windows**

- а** Нажмите кнопку  или **Пуск**.
- б** Выберите **Все программы** или **Программы**, а затем выберите в списке папку программ принтера.
- в** Выберите:  
**Начальный экран принтера > вкладка Факс > Настройка принтера для отправки факса**  
Откроется окно мастера установки факса.
- г** Запустите мастер установки факса. Выберите соответствующую телефонную службу и подключение. Мастер настроит оптимальные параметры факса в зависимости от указанного соединения.

### **Для пользователей Macintosh**

- а** На рабочем столе Finder дважды щелкните папку принтера.
- б** Дважды щелкните значок программы установки факса для используемого принтера.
- в** Настройте параметры факса.

## **Что такое разветвитель, и какого типа разветвитель следует использовать?**

Если у вас дома недостаточно стенных розеток или на адаптере ограниченное число портов, тогда можно использовать телефонный разветвитель. Разветвитель разделяет телефонный сигнал и позволяет подключать к стенной розетке несколько устройств. Разветвитель оснащен двумя или несколькими портами, к которым можно подключать устройства. *Не* пользуйтесь линейным разветвителем.

Чтобы убедиться, что используется соответствующий разветвитель, подсоедините аналоговый телефон к разветвителю и убедитесь в наличии тонального сигнала.

## **Какой у меня номер факса?**

В большинстве случаев номер факса совпадает с номером телефона. Если у вас есть подписка на услугу распознавания шаблона специального звонка, предоставляемую телефонными компаниями, тогда номером факса является номер, назначенный принтеру. Убедитесь, что вы ввели правильный шаблон специального звонка для этого номера в программном обеспечении факса или в меню настройки факса на панели управления принтера.

Если используется несколько телефонных линий, убедитесь, что введен номер для линии, к которой подключен принтер.

## Что такое мой префикс набора?

Префикс набора представляет собой последовательность цифр, которую необходимо набрать перед набором реального номера факса или номера телефона. Если принтер используется в офисе или подключен к частной АТС, то это может быть определенный номер, который необходимо набрать, чтобы совершить вызов за пределы офиса. Это также может быть код страны или код города/области, который требуется вводить при отправке факсов в другой город. Это может быть особенно удобно, если вы часто отправляете факсы в одну и ту же страну или область. После настройки префикса набора в программе не нужно набирать цифру или последовательность цифр при каждом наборе номера факса или номера телефона. Принтер будет автоматически вводить префикс при каждом наборе.

В качестве префикса набора можно ввести до 8 знаков. Допустимыми являются цифры 0-9, а также символы # и \*. Если для ввода префикса набора используется программное обеспечение факса, то также можно включать такие символы, как точка, запятая, звездочка, решетка, плюс, минус и скобки.

## Когда необходимо включить функцию автоответа?

Функцию автоответа необходимо включить, если требуется, чтобы принтер принимал факсы автоматически.

Если принтер подключен к той же телефонной линии, что и автоответчик, для получения и голосовых вызовов, и факсов следует включить функцию автоответа. Убедитесь, что для автоответчика задан ответ после меньшего количества звонков, чем установлено на принтере. Это позволяет другим устройствам отвечать на голосовые вызовы в первую очередь. Если входящий вызов поступает от факса, принтер может определить сигналы факса на линии и принять вызов.

## Какое следует установить число звонков?

Если принтер подключен к той же линии, что и автоответчик, настройте принтер на ответ после большего числа звонков. Поскольку используется только одна линия, невозможно отличить голосовой вызов от входящего факса. Можно настроить количество звонков, чтобы автоответчик принимал голосовые вызовы, а принтер принимал входящие факсы. Если настроить другие устройства на ответ после меньшего числа звонков, то сначала будут отвечать на вызов эти устройства, а затем будут приниматься голосовые вызовы. Если входящий вызов поступает от факса, принтер может определить это и ответить на вызов.





Если принтер подключен к выделенной линии факса, то можно настроить ответ принтера после любого числа звонков.

## Настройка шаблона специального звонка для принтера

Настройка правильного звонка является важной при наличии подписки на функцию распознавания шаблона отличительного звонка, которая предлагается телефонными компаниями. Эта функция позволяет использовать несколько номеров телефона на одной телефонной линии. Каждый номер телефона имеет свой собственный отличительный шаблон звонка (одинарный звонок, двойной звонок, тройной звонок). Различные шаблоны звонков позволяют определить, какой был набран номер и какое устройство следует использовать для ответа на вызов.

Назначьте один из номеров телефонов для принтера в качестве номера факса, а затем настройте принтер на ответ на шаблон звонка этого номера. Если шаблон настроен неправильно, то на принтере раздастся звонок, но факс он не принимает.

Чтобы настроить шаблон отличительного звонка на принтере:

- 1 На панели управления принтера нажмите кнопку .
- 2 С помощью кнопок со стрелками выберите пункт **Настройка факса**, а затем нажмите кнопку .
- 3 С помощью кнопок со стрелками выберите пункт **Звонок и ответ**, а затем нажмите кнопку .
- 4 С помощью кнопок со стрелками выберите пункт **Шаблон звонка**, а затем нажмите кнопку .
- 5 С помощью кнопок со стрелками выберите шаблон отличительного звонка для принтера и нажмите кнопку .

Функция отличительного звонка также называется Ident-a-Call, Smart Ring, Teen Ring, RingMaster и IdentaRing.

## Как проверить тональный сигнал?

С помощью тонального сигнала можно определить, что телефонная линия исправна, а также правильно ли подключен принтер к телефонной линии. Если возникают проблемы при отправке или приеме факсов, убедитесь, что слышен тональный сигнал на линии через принтер.



### Убедитесь в том, что телефонная линия и стенная розетка исправны

- 1 Подсоедините аналоговый телефон к стенной розетке.
- 2 Убедитесь в наличии тонального сигнала в телефонной трубке.

Если слышен тональный сигнал, то телефонная линия и стенная розетка исправны.

Если тональный сигнал не слышен, подсоедините аналоговый телефон ко второй стенной розетке и послушайте тональный сигнал. Если тональный сигнал слышен, то телефонная линия, а первая стенная розетка неисправна.

### Убедитесь в том, что принтер правильно подключен к телефонной линии.





- 1 Поскольку принтер подключается к телефонной линии через порт  на задней панели принтера, подсоедините аналоговый телефон к порту  принтера.
- 2 Убедитесь в наличии тонального сигнала.  
Если слышен тональный сигнал набора, то телефонная линия исправна и правильно подсоединена к принтеру.

Если тональный сигнал не слышен ни при подключении к стенной розетке, ни через принтер, см. раздел «Контрольный список поиска и устранения неисправностей при работе с факсом» на стр. 144.





## Как настроить громкость динамика на принтере?

Послушайте тональный сигнал набора для проверки работоспособности телефонной линии, а также правильности подключения кабелей и устройств к телефонной сети. Убедитесь в том, что громкость набора не отключена, особенно если набор номера выполняется при положенной трубке. Если принтер настроен на прием факсов вручную, убедитесь в том, что громкость звонка достаточно громкая и звонок слышен.

### Настройка громкости звонка

- 1 На панели управления принтера нажмите кнопку .
- 2 С помощью кнопок со стрелками выберите пункт **Настройка факса**, а затем нажмите кнопку .
- 3 С помощью кнопок со стрелками выберите пункт **Набор и отправка**, а затем нажмите кнопку .
- 4 С помощью кнопок со стрелками выберите пункт **Громкость набора**, а затем нажмите кнопку .
- 5 С помощью кнопок со стрелками выберите значение громкости набора, а затем нажмите кнопку .

### Настройка громкости звонка

- 1 С помощью кнопки  вернитесь в меню «Настройка факса».
- 2 С помощью кнопок со стрелками выберите пункт **Звонок и ответ**, а затем нажмите кнопку .
- 3 С помощью кнопок со стрелками выберите пункт **Громкость звонка**, а затем нажмите кнопку .
- 4 С помощью кнопок со стрелками выберите значение громкости звонка, а затем нажмите кнопку .

## Как настроить переадресацию вызовов факса на принтер, а голосовых вызовов на автоответчик?

Чтобы принтер отвечал на входящие вызовы факсов, установите для параметра «Автоответ» значение «Вкл», а затем настройте принтер на ответ после большего числа звонков, чем автоответчик. Например, если автоответчик настроен на ответ через четыре звонка, настройте принтер так, чтобы он отвечал на вызовы после шести звонков. В этом случае сначала будет отвечать на вызов автоответчик и вы сможете принимать голосовые вызовы. Если входящий вызов поступает от факса, принтер определит сигнал факса на линии и примет вызов.

## Какие параметры необходимо настроить для цифровой голосовой почты?

Для голосовой почты и факса может использоваться одна телефонная линия, если имеется подписка на услугу отличительного звонка. Эта функция позволяет использовать несколько номеров телефона на одной телефонной линии. Каждый номер телефона имеет свой собственный отличительный шаблон звонка (одинарный звонок, двойной звонок, тройной звонок). Различные шаблоны звонков позволяют определить, какой был набран номер и какое устройство следует использовать для ответа на вызов.

Если у вас нет подписки на услугу специального звонка, настройте принтер на прием факсов вручную (функция автоответа выключена). Эта настройка позволяет получать голосовые вызовы и вызовы факса, однако оптимальная работа обеспечивается при более частом использовании голосовой почты. При ожидании факса следует отключить голосовую почту.

## Как изменить разрешение документов, отправляемых по факсу?

Выбранное для документов, отправляемых по факсу, разрешение (или качество факса) влияет на передачу. Принимающий факсимильный аппарат может не поддерживать высокие разрешения и, следовательно, не сможет принять факс. Что устранить эту ошибку, можно включить функцию автоматического преобразования факса, однако при использовании этой функции факс может стать нечитаемым, особенно если оригинал документа уже был нечетким.





Выберите качество факса, которое наилучшим образом соответствует возможностям принимающего факсимильного аппарата, а также качество оригинала документа.

Качество	Разрешение монохромного факса	Разрешение цветного факса
Стандартное	200 x 100	200 x 200
Высокое	200 x 200	200 x 200
Отличное	300 x 300	200 x 200
Максимальное	300 x 300 (полутона)	200 x 200

При отправке факса после ввода номера факса с помощью кнопок со стрелками выберите качество факса, а затем нажмите кнопку **OK**.

## Как отправить факс в запланированное время?

- 1 На панели управления принтера нажмите кнопку .
- 2 Введите или выберите получателя факса:
  - Введите номер факса и нажмите кнопку **OK**.
  - Нажмите кнопку **Адресная книга**, чтобы выбрать номер в списке быстрого набора или группового быстрого набора, а затем дважды нажмите кнопку **OK**.
- 3 Если требуется отправить факс группе получателей (групповой факс), с помощью кнопок со стрелками выберите пункт **Да**, а затем нажмите кнопку **OK**.  
Введите еще один номер или выберите его в адресной книге.  
Повторите этот шаг для добавления других получателей.
- 4 С помощью кнопки **OK** выберите пункт **Планирование факса**.



- 5 С помощью кнопок со стрелками выберите пункт **Отправить позже**, а затем нажмите кнопку .
- 6 Введите время, когда необходимо отправить факс, а затем нажмите кнопку .
- 7 Если принтер не работает в 24-часовом формате, нажмите кнопки со стрелками, чтобы выбрать значение **AM** или **PM**, а затем нажмите кнопку .
- 8 Нажмите кнопку , чтобы начать сканирование документа и сохранить запланированный факс. Принтер отправит факс с указанное время. *Не* выключайте принтер и не отключайте его от телефонной линии до запланированного времени.
- 9 Если требуется добавить еще одну страницу в факс, с помощью кнопок со стрелками выберите пункт **Да**, а затем нажмите кнопку .

## Как отправить факс с использованием телефонной карты?

- 1 Нажмите кнопку **Тональный сигнал**.  
Должен быть слышен тональный сигнал.
- 2 Введите данные телефонной карты, а затем после подключения к телефонному оператору следуйте указаниям.
- 3 Когда появится соответствующий запрос, введите номер факса получателя, а затем нажмите кнопку .

## Как узнать, успешно ли был отправлен факс?









Можно настроить печать подтверждения или отчета по передачи на принтере при каждой отправке факса. Этот отчет включает дату и время отправки факса. Если не удалось отправить факс, то в отчете также указывается причина ошибки.

- 1 На панели управления принтера нажмите кнопку .
- 2 С помощью кнопок со стрелками выберите пункт **Настройка факса**, а затем нажмите кнопку .
- 3 С помощью кнопок со стрелками выберите пункт **Отчеты**, а затем нажмите кнопку .
- 4 С помощью кнопок со стрелками выберите пункт **Подтверждение**, а затем нажмите кнопку .
- 5 С помощью кнопок со стрелками выберите параметр печати отчета:
  - Если требуется распечатывать отчет при каждой отправке факса, выберите параметр **Для всех** или **Печать всех**.
  - В целях экономии чернил можно распечатывать отчет только в случае ошибок в задании факса. В этом случае следует выбрать параметр **При ошибке**.
- 6 Нажмите кнопку .









## Как просмотреть журнал факсов на принтере?

Можно напечатать отчеты по отправленным и/или полученным факсам.

- 1 На панели управления принтера нажмите кнопку .
- 2 С помощью кнопок со стрелками выберите пункт **Настройка факса**, а затем нажмите кнопку .
- 3 С помощью кнопок со стрелками выберите пункт **Отчеты**, а затем нажмите кнопку .
- 4 С помощью кнопок со стрелками выберите пункт **Отчет по операциям**, а затем нажмите кнопку .
- 5 Чтобы настроить, когда должна выполняться печать отчетов по операциям факса, с помощью кнопок со стрелками выберите печать отчетов по операциям факсов через каждые 40 факсов или только по запросу.
- 6 Чтобы напечатать отчет по операциям факса, с помощью кнопок со стрелками выберите пункт **Печать отчетов**, а затем нажмите кнопку 
  - Чтобы напечатать только журнал отправленных факсов, с помощью кнопок со стрелками выберите пункт **Журнал отправки**, а затем нажмите кнопку .
  - Чтобы напечатать только журнал принятых факсов, с помощью кнопок со стрелками выберите пункт **Журнал приема**, а затем нажмите кнопку .
  - Чтобы напечатать журнал отправленных и принятых факсов, с помощью кнопок со стрелками выберите пункт **Печать отчета по операциям**, а затем нажмите кнопку .

## Как переадресовать факс?

- 1 На панели управления принтера нажмите кнопку .
- 2 С помощью кнопок со стрелками выберите пункт **Настройка факса**, а затем нажмите кнопку .
- 3 С помощью кнопок со стрелками выберите пункт **Звонок и ответ**, а затем нажмите кнопку .
- 4 С помощью кнопок со стрелками выберите пункт **Переадресация**, а затем нажмите кнопку .
- 5 С помощью кнопок со стрелками выберите пункт **Переадресация** или **Печать и переадресация**, а затем нажмите кнопку .
- 6 С помощью клавиатуры введите номер, на который требуется переадресовать факс, и нажмите кнопку .





Когда включен этот параметр, все принимаемые факсы будут автоматически переадресовываться, пока не будет отключена данная функция.

Чтобы отключить переадресацию факсов, вернитесь в меню «Переадресация» и выберите значение **Выкл.**



## Можно ли заблокировать факсы?

Можно заблокировать факсы, отправляемые с определенных номеров. Можно также заблокировать нежелательные факсы, а также факсы от неизвестных отправителей (для которых отсутствуют данные Caller ID). Эта функция удобна, если требуется, что принтер принимал факсы автоматически, но требуется фильтровать принимаемые факсы.



### 1 Включите блокировку факсов.

- а** На панели управления принтера нажмите кнопку .
- б** С помощью кнопок со стрелками выберите пункт **Настройка факса**, а затем нажмите кнопку .
- в** С помощью кнопок со стрелками выберите пункт **Блокировка факсов**, а затем нажмите кнопку .
- г** С помощью кнопок со стрелками выберите пункт **Вкл/Выкл**, а затем нажмите кнопку .
- д** С помощью кнопок со стрелками выберите пункт **Вкл**, а затем нажмите кнопку , чтобы сохранить настройку.

### 2 Добавьте номер, который необходимо заблокировать.

- а** С помощью кнопок со стрелками выберите пункт **Добавить**.
- б** Нажмите кнопку .
- в** С помощью клавиатуры введите номер факса, а затем нажмите кнопку  для сохранения.
- г** С помощью клавиатуры введите имя лица, от которого необходимо заблокировать факсы.
- д** Повторите действия с 2б по 2д до тех пор, пока не будут добавлены все номера, которые необходимо заблокировать. Можно заблокировать до 50 номеров.

### 3 Блокировка факсов неизвестных отправителей (для которых отсутствуют данные Caller ID).

- а** С помощью кнопок со стрелками выберите пункт **Блокировка неопознанных**, а затем нажмите кнопку .
- б** С помощью кнопок со стрелками выберите пункт **Вкл**, а затем нажмите кнопку , чтобы сохранить настройку.

## Можно ли восстановить ошибочные факсы?

Принтер сохраняет входящий факс в памяти принтера перед его печатью. Если в принтере закончатся чернила, бумага, можно распечатать факс после устранения ошибки. Принтер запрашивает, нужно ли распечатать факсы.

Если возникнет ошибка входящего или исходящего факса из-за отключения питания, то принтер может автоматически распечатать отчет по ошибкам при следующем включении факса. Для входящих факсов отчет по ошибкам позволяет узнать, кто отправил факс и сколько страниц не было распечатано. Для исходящих факсов он позволяет узнать, сколько страниц не было отправлено. Факсы, которые были утрачены вследствие потери питания, невозможно восстановить.

## Установка принтера в беспроводной сети

### Совместимость с беспроводными сетями

Принтер может содержать беспроводной сервер печати стандарта IEEE 802.11b, IEEE 802.11g или IEEE 802.11n. Принтер совместим с маршрутизаторами IEEE 802.11 b/g/n, имеющими сертификацию Wi-Fi.

**Примечание.** Если в принтере имеется беспроводной сервер печати IEEE 802.11g и возникли проблемы при использовании маршрутизатора N, выясните у изготовителя маршрутизатора, совместима ли настройка текущего режима с устройствами G, поскольку эта настройка изменяется в зависимости от модели и марки маршрутизатора.

### Поддерживаемые параметры безопасности сети

Беспроводной принтер поддерживает три варианта защиты: защита отсутствует, WEP и WPA/WPA2.

#### Защита отсутствует

Не рекомендуется полностью отключать защиту в домашней беспроводной сети. Если не используется никакая защита, то любой пользователь, находящийся в радиусе действия беспроводной сети сможет воспользоваться вашими сетевыми ресурсами, включая доступ в Интернет, если беспроводная сеть подключена к Интернету. Радиус действия беспроводной сети может простирается далеко за пределами вашего дома, в результате доступ в сеть может быть возможен с улицы или из соседних домов.

#### WEP

WEP (Wired Equivalent Privacy) – является наиболее простым и самым ненадежным типом защиты беспроводных сетей. В защите WEP используется совокупность символов, которая называется ключом WEP.

На всех устройствах в беспроводной сети должен использоваться одинаковый ключ WEP. Защиту WEP можно использовать как в одноранговых сетях, так и в сетях, работающих в режиме инфраструктуры.

Ключ WEP должен включать:

- Ровно 10 или 26 шестнадцатеричных символов. Шестнадцатеричные символы: A-F, a-f и 0-9.  
*или*
- Ровно 5 или 13 символов ASCII. Символами ASCII являются буквы, цифры, знаки пунктуации, а также символы на клавиатуре.

## WPA/WPA2

Типы защиты *WPA* (Wi-Fi Protected Access) и *WPA2* (Wi-Fi Protected Access 2) являются более надежными по сравнению с *WEP*. Типы защиты *WPA* и *WPA2* схожи между собой. В защите *WPA2* используется более сложный способ шифрования, поэтому она является более надежной по сравнению с *WPA*. И в *WPA*, и в *WPA2* используется совокупность символов, которая называется предварительным ключом *WPA* или фразой доступа, которая используется для защиты беспроводных сетей от несанкционированного доступа.

Допустимой фразой доступа *WPA* является фраза доступа, которая содержит:



- Ровно 64 шестнадцатеричных символа. Шестнадцатеричные символы: A-F, a-f и 0-9.  
или
- От 8 до 63 символов ASCII. Символами ASCII являются буквы, цифры, знаки пунктуации, а также символы на клавиатуре. При использовании символов ASCII в идентификационной фразе *WPA* необходимо учитывать состояние регистра.

На всех устройствах в беспроводной сети должна использоваться одинаковая фраза доступа *WPA*. Защиту *WPA* можно использовать только в сетях, работающих в режиме инфраструктуры с беспроводными точками доступа (сетевыми маршрутизаторами) и сетевыми картами, поддерживающими защиту *WPA*. Большинство современных беспроводных сетевых устройств также поддерживает защиту *WPA2*.

**Примечание.** Если в сети используется защита *WPA* или *WPA2*, когда появится запрос на выбор защиты, установленной в сети, выберите **WPA-личный**.

## Печать страницы настройки сети

На *странице настройки сети* перечислены параметры настройки принтера, включая IP-адрес и MAC-адрес принтера.

- 1 Загрузите обычную бумагу.
- 2 На панели управления принтера нажмите кнопку .
- 3 С помощью кнопок со стрелками выберите пункт **Настройка сети**, а затем нажмите кнопку .
- 4 Нажмите кнопку , чтобы выбрать параметр **Печать страницы настройки**.  
Будет напечатана страница настройки сети.

## Сведения для настройки принтера для работы в беспроводной сети

Чтобы настроить принтер для беспроводной печати, необходимо знать следующее.

- Имя беспроводной сети, которое также называется *SSID* (Service Set Identifier)
- Используется ли шифрование для защиты сети.
- Ключ безопасности (ключ *WEP* или фраза доступа *WPA/WPA2*)

Чтобы найти ключ *WEP* или фразу доступа *WPA/WPA2*, просмотрите настройки точки доступа (беспроводного маршрутизатора), а затем проверьте данные безопасности.

Если для точки доступа используется защита WEP, ключ WEP должен быть следующим.

- Ровно 10 или 26 шестнадцатеричных символов. Шестнадцатеричные символы: A-F, a-f и 0-9.

*или*

- Ровно 5 или 13 символов ASCII. Символами ASCII являются буквы, цифры, знаки пунктуации, а также символы на клавиатуре.

Если для точки доступа используется защита WPA или WPA2, фраза доступа WPA должна быть следующей.

- Ровно 64 шестнадцатеричных символа. Шестнадцатеричные символы: A-F, a-f и 0-9.

*или*

- От 8 до 63 символов ASCII. Символами ASCII являются буквы, цифры, знаки пунктуации, а также символы на клавиатуре. При использовании символов ASCII в идентификационной фразе WPA необходимо учитывать состояние регистра.

Если в беспроводной сети не используется система безопасности, тогда ключ безопасности будет отсутствовать.

**Примечание.** Если имя SSID беспроводной сети, к которой подключен компьютер, неизвестно, запустите программу настройки беспроводного соединения сетевого адаптера компьютера, чтобы узнать имя сети. Если не удастся найти имя SSID или сведения по безопасности для сети, обратитесь к документации, прилагаемой к точке доступа, или к специалисту по поддержке системы.

## Установка принтера в беспроводной сети

Перед установкой принтера в беспроводной сети убедитесь в следующем.

- Беспроводная сеть настроена и работает правильно.
- Используемый компьютер, подключен к той же беспроводной сети, в которой требуется установить принтер.

### Для пользователей Windows

- 1 Закройте все программы.
- 2 Вставьте установочный компакт-диск с программным обеспечением.  
Если экран приветствия не отобразится через минуту, запустите компакт-диск вручную:
  - а Щелкните  или нажмите кнопку **Пуск** и выберите пункт **Выполнить**.
  - б В поле “Начать поиск” или в окне “Запуск программы” введите `D:\setup.exe`, где D соответствует букве имени дисководов компакт-дисков или дисков DVD.
  - в Нажмите **ВВОД** или нажмите **ОК**.
- 3 Следуйте указаниям на экране приветствия для установки принтера.

### Для пользователей Macintosh

- 1 Закройте все приложения.
- 2 Загрузите последнюю версию установщика с веб-сайта принтера.
- 3 Запустите программу установки принтера и следуйте указаниям на экране компьютера.

## Установка принтера на других компьютерах

После настройки принтера в беспроводной сети к нему можно получить доступ с любого компьютера, подключенного к беспроводной сети. Однако для этого на каждом компьютере, который будет обращаться к принтеру, необходимо установить драйвер принтера. Не требуется снова настраивать принтер, однако для установки драйвера необходимо повторно запустить программу установки на каждом компьютере.

### Для пользователей Windows

- 1 Закройте все программы.
- 2 Вставьте установочный компакт-диск с программным обеспечением.  
Если экран приветствия не отобразится через минуту, запустите компакт-диск вручную:
  - а Щелкните  или нажмите кнопку **Пуск** и выберите пункт **Выполнить**.
  - б В поле “Начать поиск” или в окне “Запуск программы” введите `D:\setup.exe`, где D соответствует букве имени дисководов компакт-дисков или дисков DVD.
  - в Нажмите **ВВОД** или нажмите **ОК**.
- 3 Следуйте инструкциям на экране компьютера для установки на компьютере настроенного принтера.

### Для пользователей Macintosh

- 1 Закройте все приложения.
- 2 Загрузите последнюю версию установщика с веб-сайта принтера.
- 3 Запустите программу установки принтера и следуйте указаниям на экране компьютера.

## Интерпретация цветов индикатора Wi-Fi

Индикатор Wi-Fi показывает состояние принтера в сети.

- **Не горит** - означает следующее:
  - Принтер выключен или выполняется включение принтера.
  - Принтер не подключен к беспроводной сети и находится в режиме экономии энергии. В режиме экономии энергии индикатор питания мигает.
- **Горящий оранжевый** означает одно из следующих состояний:
  - Принтер еще не настроен для использования в беспроводной сети.
  - Принтер настроен на использование однорангового подключения, однако в настоящее время он обменивается данными с другим равноправным устройством.
- **Мигает оранжевым** - означает одно из следующих состояний:
  - Принтер находится вне диапазона беспроводной точки доступа (беспроводного маршрутизатора).
  - Принтер пытается установить связь с беспроводной точкой доступа, однако беспроводная точка доступа выключена или работает неправильно.

- Настроенный принтер или беспроводная точка доступа были отключены и снова включены, и принтер пытается установить связь с сетью.
- Возможно, настройки беспроводного соединения принтера более недействительны.
- **Зеленый** - означает, что принтер подключен к беспроводной сети и готов к использованию.

## Специальные указания по установке беспроводных компонентов

Следующие указания предназначены для пользователей, находящихся за пределами Северной Америки, которые используют устройства для беспроводной широкополосной связи, например LiveBox, AliceBox, N9UF Box, FreeBox и Club Internet.

### перед началом работы

- Убедитесь в том, что используемый компонент поддерживает беспроводную связь и готов для работы в беспроводной сети. Для получения дополнительных сведений о настройке компонента для работы в беспроводной сети см. документацию, прилагаемую к компоненту.
- Убедитесь в том, что компонент включен, а также что компьютер включен и подключен к беспроводной сети.

### Установка принтера в беспроводной сети

- 1 Настройте принтер для его использования в беспроводной сети, следуя прилагаемым указаниям по установке.

Прекратите при появлении запроса на выбор сети.

- 2 Если на задней панели устройства имеется кнопка связи/регистрации, нажмите ее перед выбором сети.

**Примечание.** После нажатия кнопки связи/регистрации отводится пять минут на завершение установки принтера.

- 3 Вернитесь на экран компьютера.

В появившемся списке беспроводных сетей выберите сеть, а затем нажмите кнопку **Продолжить**.

Если беспроводная сеть не отображается в списке:

- a Подключение к другой беспроводной сети.

#### Для пользователей Windows

Выберите **Неуказанная сеть**.

#### Для пользователей Macintosh

Выберите в списке **Other Wireless Network**, а затем нажмите кнопку **Continue**.

- b Введите сведения о беспроводной сети.

**Примечание.** Ключ WEP, WPA или WPA2 можно найти на нижней панели компонента, в документации, прилагаемой к компоненту, а также на веб-странице компонента. Если ключ для беспроводной сети уже был изменен, то используйте созданный вами ключ.

- 4 Следуйте указаниям на экране компьютера.

## Назначение статического IP-адреса

В большинстве беспроводных сетей IP-адрес для принтера назначается автоматически сервером DHCP.

- 1 Выполните настройку беспроводной сети, разрешив принтеру получать адрес DHCP от сервера DHCP в сети.
- 2 Распечатайте страницу настроек сети, чтобы определить IP-адрес, который назначен для принтера.
- 3 Откройте обозреватель и в поле адреса введите IP-адрес принтера. Нажмите клавишу **ВВОД**.  
**Примечание.** Если используется прокси-сервер, временно отключите его, чтобы обеспечить правильную загрузку веб-страницы принтера.
- 4 Щелкните **Настройка > TCP/IP > Настроить статический IP-адрес**.
- 5 Введите IP-адрес, который необходимо назначить принтеру, в поле IP-адрес, а затем нажмите кнопку **Отправить**.

Чтобы проверить, введите статический IP-адрес в поле адреса обозревателя и нажмите клавишу **ВВОД**.

Обратитесь за дополнительной информацией к представителю службы поддержки.

## Изменение настроек беспроводной сети после установки

Чтобы изменить настройки беспроводной сети на принтере, например настроенную сеть и ключ безопасности, выполните следующие действия:

### Для пользователей Windows

- 1 Нажмите кнопку  или **Пуск**.
- 2 Выберите **Все программы** или **Программы**, а затем выберите в списке папку программ принтера.
- 3 Выберите:  
**Printer Home > выберите принтер > вкладка Параметры > Программа настройки беспроводной сети**
- 4 Следуйте указаниям на экране компьютера.

### Для пользователей Macintosh

- 1 В окне Finder выберите:  
**Applications > выберите папку принтера**
- 2 Дважды нажмите на **Wireless Setup Assistant**.
- 3 Следуйте указаниям на экране компьютера.



# Расширенная настройка беспроводной сети

## Создание одноранговой беспроводной сети

Одноранговую сеть можно использовать, если:

- отсутствует точка доступа или беспроводной маршрутизатор;
- отсутствует беспроводная сеть (однако на компьютере имеется беспроводной адаптер);
- требуется настроить отдельную сеть между принтером и компьютером с помощью адаптера беспроводной сети.

### Примечания.

- Прежде чем начать, убедитесь в том, что адаптер беспроводной сети правильно подключен к компьютеру и исправен.
- Для настройки беспроводной сети рекомендуется использовать точку доступа (беспроводной маршрутизатор). Такая настройка сети называется *сетью в режиме инфраструктуры*.
- Если на компьютере имеется функция *MyWi-Fi* или *Wi-Fi Direct*, то можно создавать прямые подключения с беспроводным принтером. Для получения дополнительных сведений см. документацию, прилагаемую к компьютеру.
- Принтер одновременно может обмениваться данными только по одной беспроводной сети. В случае настройки принтера для одноранговой сети принтер не сможет работать во всех других беспроводных сетях, как одноранговых, так и работающих в режиме инфраструктуры.

## В системе Windows Vista или последующих версий

- 1 Выберите  > Панель управления > Сеть и Интернет > Центр управления сетями и общим доступом.
- 2 Щелкните **Настройка подключения или сети > Настроить беспроводную одноранговую (компьютер-компьютер) сеть > Далее.**
- 3 Следуйте указаниям по настройке одноранговой беспроводной сети. Во время установки:
  - а Создайте имя сети или имя SSID для сети между компьютером и принтером.
  - б Запишите имя сети. Скопируйте его точно, обращая внимание на строчные и прописные буквы.
  - в Откройте список “Тип обеспечения безопасности”, выберите **WPA2-личное** или **WEP**, а затем создайте фразу доступа WPA или ключ WEP.

Фразы доступа WPA должны включать:

- От 8 до 63 символов ASCII. Символами ASCII являются буквы, цифры, а также символы на клавиатуре. При использовании символов ASCII в идентификационной фразе WPA необходимо учитывать состояние регистра.  
*или*
- Ровно 64 шестнадцатеричных символа. Шестнадцатеричные символы: A-F, a-f и 0-9.

Ключи WEP должны включать:

- Ровно 5 или 13 символов ASCII. Символами ASCII являются буквы, цифры, а также символы на клавиатуре.

*или*

- Ровно 10 или 26 шестнадцатеричных символов. Шестнадцатеричные символы: A-F, a-f и 0-9.

г Запишите пароль для сети. Скопируйте его точно, обращая внимание на строчные и прописные буквы.

В Windows Vista будет активирована одноранговая сеть. Имя сети будет отображаться в разделе “Подключение к сети” в списке доступных сетей. Это означает, что компьютер настроен для использования в одноранговой сети.

**4** Закройте панель управления Windows и все другие открытые окна.

**5** Вставьте установочный компакт-диск с программным обеспечением принтера и следуйте указаниям по установке беспроводной сети.

**Примечание.** Не подсоединяйте установочный или сетевой кабель до тех пор, пока не появятся соответствующие указания в программе установки.

**6** Когда отобразятся имена доступных сетей, укажите введенные вами имя сети и сведения по безопасности. Программа настроит принтер для использования с компьютером.

**7** Сохраните копию имени сети и сведений по безопасности в безопасном месте для будущих справок.

**Примечание.** После перезапуска, возможно, потребуется повторно подключить компьютеры с системой Windows Vista к одноранговой сети.

## В системе Windows XP

**1** Выберите **Пуск > Панель управления > Сеть и подключения к Интернету > Сетевые подключения**.

**2** Правой кнопкой мыши нажмите на значок беспроводного сетевого соединения.

**3** Если в раскрывающемся меню появится пункт **Включить**, выберите его.

**Примечание.** Если отображается пункт “Выключить”, беспроводное соединение уже включено.

**4** Правой кнопкой мыши нажмите на значок **Беспроводные сети**.

**5** Выберите **Свойства >** вкладка **Беспроводные сети**.

**Примечание.** Если вкладка “Беспроводные сети” не отображается, значит для управления настройками беспроводной сети на компьютере используется программное обеспечение сторонних компаний. Для настройки одноранговой беспроводной сети необходимо использовать это программное обеспечение. Для получения дополнительных сведений см. документацию по программному обеспечению сторонних производителей.

**6** Установите флажок **Использовать для конфигурации беспроводной сети**.

**7** В разделе “Предпочитаемые сети” удалите все существующие сети.

Выберите сеть, а затем нажмите кнопку **Удалить**, чтобы удалить сеть из списка.

**8** Нажмите кнопку **Добавить**, чтобы создать одноранговую сеть.

**9** В поле “Имя сети” (SSID) введите имя, которое необходимо использовать для беспроводной сети.

- 10 Запишите имя сети, чтобы его можно было использовать при запуске настройки беспроводной сети. Скопируйте его точно, обращая внимание на строчные и прописные буквы.
- 11 Если в списке появится пункт “Проверка подлинности сети”, выберите **Открыть**.
- 12 В списке **Шифрование данных** выберите параметр **WEP**.
- 13 Если необходимо, снимите флажок “Ключ предоставлен автоматически”.
- 14 В поле “Сетевой ключ” введите ключ WEP.
- 15 Запишите ключ WEP, чтобы его можно было использовать при запуске программы настройки беспроводной сети. Скопируйте его точно, обращая внимание на строчные и прописные буквы.
- 16 В поле “Подтверждение ключа” введите тот же ключ WEP.
- 17 Установите флажок **Это прямое соединение компьютер-компьютер; точки доступа не используются**.
- 18 Дважды нажмите кнопку **ОК**, чтобы закрыть два открытых окна.
- 19 Компьютеру может потребоваться несколько минут для распознавания новых настроек. Чтобы проверить состояние сети, выполните следующие действия.
  - а Правой кнопкой мыши нажмите на значок **Беспроводные сети**.
  - б Выберите параметр **Просмотр доступных беспроводных сетей**.
    - Если сеть отображается в списке, но компьютер не подключен, выберите одноранговую сеть и нажмите кнопку **Подключить**.
    - Если сеть не отображается в списке, подождите некоторое время, а затем нажмите кнопку **Обновить список сетей**.
- 20 Вставьте установочный компакт-диск с программным обеспечением принтера и следуйте указаниям по установке беспроводной сети.

**Примечание.** Не подсоединяйте установочный или сетевой кабели до тех пор, пока не появятся соответствующие указания в программе установки.
- 21 Когда отобразятся имена доступных сетей, укажите введенные вами имя сети и сведения по безопасности. Программа настроит принтер для использования с компьютером.
- 22 Сохраните копию имени сети и сведений по безопасности в безопасном месте для будущих справок.

## **В системе Windows 2000**

- Сведения о настройке одноранговой сети в Windows 2000 см. в документации, прилагаемой к адаптеру беспроводной сети.

## **Для пользователей Macintosh**

- 1 Откройте параметры Airport:

### **В Mac OS X версии 10.5 или последующих версиях**

В меню Apple выберите:

**System Preferences > Network > AirPort**

## В Mac OS X версии 10.4 или более ранних версиях

В окне Finder выберите:

**Applications > Internet Connect > AirPort**

- 2 В меню Network Name или Network выберите **Create Network**.
- 3 Создайте имя одноранговой сети, а затем нажмите кнопку **OK**.

**Примечание.** Сохраните имя сети и пароль в безопасном месте для будущих справок.

## Установка принтера в существующей одноранговой беспроводной сети

**Примечание.** Принтер одновременно может обмениваться данными только по одной беспроводной сети. В случае настройки принтера для одноранговой сети принтер будет удален из всех других беспроводных сетей, для которых он настроен, как одноранговых, так и работающих в режиме инфраструктуры.

### Для пользователей Windows

- 1 Нажмите кнопку  или **Пуск**.
- 2 Выберите **Все программы** или **Программы**, а затем выберите в списке папку программ принтера.
- 3 Выберите:  
**Printer Home > выберите принтер > вкладка Параметры > Программа настройки беспроводной сети**
- 4 Следуйте указаниям на экране компьютера.

**Примечание.** После перезапуска, возможно, потребуется повторно подключить компьютеры с системой Windows Vista к одноранговой сети.

### Для пользователей Macintosh

- 1 В окне Finder выберите:  
**Applications > выберите папку принтера**
- 2 Дважды нажмите на **Wireless Setup Assistant**.
- 3 Следуйте указаниям на экране компьютера.

## Настройка принтера в беспроводной сети с использованием WPS (только для Windows)

С помощью *защищенной настройки Wi-Fi (WPS)* можно легко добавлять компьютеры и принтеры в беспроводную сеть, поскольку имя SSID и фраза доступа WPA определяются и настраиваются автоматически.

- 1 Убедитесь в том, что точка доступа (беспроводной маршрутизатор) поддерживает WPS.
- 2 Вставьте установочный компакт-диск с программным обеспечением и следуйте указаниям на экране компьютера.

## Примечания.

- Если используется метод PIN-кода для добавления принтера при использовании WPS, при вводе PIN-кода по запросу введите все восемь знаков.
- Чтобы можно было использовать WPS для настройки принтера в беспроводной сети, все устройства в беспроводной сети должны поддерживать WPS. Если какое-то устройство в сети не поддерживает WPS, то при появлении соответствующего запроса необходимо ввести имя SSID данные защиты.

## Переключение с соединения USB на беспроводное соединение (только Windows)

Можно изменить способ доступа к принтеру в соответствии с имеющимися потребностями. В следующих процедурах предполагается, что принтер настроен для одного типа подключения, а на компьютере установлены драйверы принтера. См. связанные разделы для поиска и устранения неисправностей для конкретных типов подключения, если возникнут трудности при настройке.

### Переключение на беспроводное соединение

- 1 Нажмите кнопку  или **Пуск**.
- 2 Выберите **Все программы** или **Программы**, а затем выберите в списке папку программ принтера.
- 3 Выберите:  
**Printer Home** > выберите принтер > вкладка **Параметры** > **Программа настройки беспроводной сети**
- 4 Следуйте указаниям на экране компьютера.

**Примечание.** Во время настройки беспроводной связи не нужно отключать кабель USB, с помощью которого принтер подсоединен к компьютеру.

### Переключение на локальное соединение (USB)

- 1 Подсоедините кабель USB к компьютеру и принтеру.
- 2 Подождите, пока система Windows найдет драйвер и завершит установку принтера.

**Примечание.** Можно продолжить использование принтера в беспроводной сети.

## Переключение с соединения USB на беспроводное соединение (только Macintosh)

Можно изменить способ доступа к принтеру в соответствии с имеющимися потребностями. В следующих процедурах предполагается, что принтер настроен для одного типа подключения. См. связанные разделы для поиска и устранения неисправностей для конкретных типов подключения, если возникнут трудности при настройке.

### Переключение на беспроводное соединение

- 1 Закройте все приложения.
- 2 Загрузите последнюю версию установщика с веб-сайта принтера.

**3** Дважды щелкните **Dell Extras > Dell Setup Assistant**.

**4** Следуйте инструкциям на экране компьютера для настройки принтера в беспроводной сети.

**Примечание.** Во время настройки беспроводной связи не нужно отключать кабель USB, с помощью которого принтер подсоединен к компьютеру.

## Переключение на локальное соединение (USB)

**1** Подсоедините один разъем кабеля USB к порту USB на задней панели принтера. Подсоедините другой разъем к порту USB на компьютере.

**2** Установка принтера:

### В Mac OS X версии 10.5 или более поздней

**a** В меню Apple выберите:

**System Preferences > Print & Fax**

**б** Щелкните знак +.

**в** Выберите вкладку **Default** > выберите принтер > **Add**.

### В Mac OS X версии 10.4 или более ранней

**a** На рабочем столе Finder выберите **Utilities**.

**б** Дважды щелкните **Printer Setup Utility** или **Print Center**.

**в** В диалоговом окне Printer List выберите принтер, который необходимо использовать, а затем нажмите кнопку **Add**.

**г** В окне Printer Browser выберите принтер, а затем нажмите кнопку **Add**.

**3** Будет создана вторая очередь на печать. Удалите беспроводную очередь, если не потребуется обратно переключаться для доступа к принтеру с использованием беспроводного соединения.

## Совместное использование принтера в среде Windows

**1** Подготовка компьютеров к совместному использованию принтера:

**a** Создание доступа ко всем компьютерам, с которых выполняется печать, через окно «Сетевое окружение» путем включения функции «Доступ к файлам и принтерам». Инструкции по общему доступу к файлам и печати см. в документации по системе Windows.

**б** Установка программного обеспечения принтера на всех компьютерах, с которых будет выполняться печать.

**2** Определение имени принтера:

**a** На компьютере, который подключен к принтеру, выполните одно из следующих действий:

**1** Щелкните  или нажмите кнопку **Пуск** и выберите пункт **Выполнить**.

**2** В поле «Начать поиск» или в окне «Запуск программы» введите `control printers`.

**3** Нажмите **ВВОД** или нажмите **ОК**.

**б** Правой кнопкой мыши нажмите на имя принтера.

**в** Щелкните **Общий доступ** или **Параметры печати**.

г На вкладке «Общий доступ» выберите параметр **Общий доступ к данному принтеру** или **Общий ресурс**.

д Назначьте уникальное имя, а затем нажмите кнопку **ОК**.

**3** Поиск принтера с удаленного компьютера:

**Примечание.** Удаленным компьютером называется тот, к которому не подсоединен принтер.

**а** Выполните одно из следующих действий.

**1** Щелкните  или нажмите кнопку **Пуск** и выберите пункт **Выполнить**.

**2** В поле «Начать поиск» или в окне «Запуск программы» введите `control printers`.

**3** Нажмите **ВВОД** или нажмите **ОК**.

**б** Правой кнопкой мыши нажмите на имя принтера.

**в** Выберите **Свойства** или **Параметры печати**.

**г** Выберите **Порты** > **Добавить порт** > **Локальный порт** > **Новый порт**.

**д** Введите **имя порта в соответствии с универсальным соглашением об именах (UNC)**, состоящее из имени сервера и уникального имени принтера, указанного в разделе шаг 2 на стр. 110. Имя должно быть указано следующим образом: `\\сервер\принтер`.

**е** Нажмите кнопку **ОК**.

**ж** Нажмите кнопку **Заккрыть** в диалоговом окне «Порты принтера».

**з** Убедитесь, что на вкладке «Порты» выбран новый порт, и нажмите кнопку **Применить**.

**и** Нажмите кнопку **ОК**.

## Совместное использование принтера в среде Macintosh

**1** На рабочем столе Finder выберите **Help** > **Mac Help**.

**2** В поле поиска введите `sharing the printer on a network` и нажмите клавишу **return**.

**3** Выберите *один* из следующих параметров:

- **Sharing your printer with Mac OS X users** – разрешение другим компьютерам Macintosh с операционной системой Mac OS X версии 10.4 или более поздней в сети использовать любой принтер, подключенный к компьютеру Macintosh
- **Sharing your printer with Windows users** – разрешение компьютерам с системой Windows в сети использовать любой принтер, подключенный к компьютеру Macintosh.

**4** Следуйте указаниям на экране компьютера.

**Примечание.** Сведения о добавлении сетевого принтера, подключенного к компьютеру Macintosh, для пользователей Windows содержатся в документации Windows.

# Вопросы и ответы по работе в сети

## Что такое настройка защищенной Wi-Fi?

*Настройка защищенной Wi-Fi (WPS) – это простая и защищенная конфигурация, которая позволяет организовать беспроводную домашнюю сеть и включить защиту сети, не требуя знаний в области технологии Wi-Fi. Больше не нужно настраивать имя сети (SSID) и ключ WEP или фразу доступа WPA для сетевых устройств.*

**Примечание.** WPS поддерживает только сети, которые обмениваются данными через точки доступа (беспроводные маршрутизаторы).

Принтер поддерживает следующие способы подключения к беспроводной сети:

- *Персональный идентификационный номер (ПИН-код)* – ПИН-код на принтере вводится в настройках беспроводной связи точки доступа.
- *Метод настройки кнопки* – в течение заданного промежутка времени нажимаются кнопки на принтере и точке доступа.

О сертификации WPS можно судить по наличию следующих идентификационных меток на точке доступа:



Эти логотипы WPS можно найти на боковой, задней и верхней панелях точки доступа.

Для получения дополнительных сведений о доступе к настройкам беспроводной связи и определении поддержки WPS точкой доступа см. документацию, прилагаемую к точке доступа, или обратитесь к специалисту по поддержке системы.

## Где можно найти ключ WEP или фразу доступа WPA?

- Обратитесь к специалисту по поддержке.
  - Обычно ключ WEP или фразу доступа WPA можно узнать у специалиста, который настраивал сеть.
  - Если настройка беспроводной сети осуществлялась *поставщиком услуг Интернета*, то данную информацию, возможно, удастся найти в предоставленной документации.
- См. документацию, прилагаемую к точке доступа (беспроводному маршрутизатору).

Если для точки доступа используются настройки по умолчанию, то необходимые сведения можно найти в документации.

- Просмотрите настройки безопасности для точки доступа.

**1** Откройте браузер, а затем в поле адреса введите IP-адрес точки доступа.



### Примечания.

- Чтобы получить IP-адрес точки доступа, см. прилагаемую документацию или обратитесь к специалисту службы поддержки.
- Если используется прокси-сервер, временно отключите его, чтобы обеспечить правильную загрузку веб-страницы.

2 При появлении запроса введите имя пользователя и пароль для точки доступа.

**Примечание.** Ключ WEP или фраза доступа WPA – это не то же самое, что пароль для точки доступа. Пароль позволяет получить доступ к параметрам настройки точки доступа. Ключ WEP или фраза доступа WPA позволяет принтерам и компьютерам подключаться к беспроводной сети.

3 Найдите ключ WEP или фразу доступа WPA.

## Что такое SSID?

*Service Set Identifier* - идентификатор набора услуг (SSID) - это имя беспроводной сети. Все устройства в сети должны знать имя SSID беспроводной сети, в противном случае обмен данными между ними будет невозможен. Обычно беспроводная сеть передает имя SSID, чтобы разрешить подключение находящихся поблизости беспроводных устройств. Иногда имя SSID не передается из соображений безопасности.

Имя SSID может содержать до 32 буквенно-цифровых символов.

## Где можно найти имя SSID?

- Просмотрите настройки на точке доступа (беспроводном маршрутизаторе).  
В большинство точек доступа встроен веб-сервер, доступ к которому осуществляется с помощью программы обозревателя.
- Проверьте на компьютере, установлена ли программа вместе с адаптером беспроводной сети.  
Многие сетевые адаптеры поставляются с программным приложением, позволяющим просматривать настройки беспроводной связи компьютера, включая имя SSID.

Если не удастся найти имя SSID с использованием указанных способов, обратитесь к специалисту по поддержке системы.

## Что такое сеть?

Сеть – это совокупность устройств, например компьютеров, принтеров, концентраторов Ethernet, точек доступа и маршрутизаторов, соединенных вместе для обмена данными по кабелям или беспроводным соединениям. Сеть может быть проводной, беспроводной или включать как проводные, так и беспроводные устройства.

## Как узнать, какой тип безопасности используется в сети?

- Обратитесь к специалисту по поддержке.  
Обычные данные по настройке беспроводной сети можно узнать у специалиста по настройке сети.
- См. документацию, прилагаемую к точке доступа (беспроводному маршрутизатору).
- Проверьте символы пароля, которые используются для доступа в беспроводную сеть.

Если пароль не используется, выберите значение **Защита отсутствует**.

Символы	Тип безопасности
Ровно 10 или 26 шестнадцатеричных символов <i>или</i> Ровно 5 или 13 символов ASCII	WEP
Ровно 64 шестнадцатеричных символа <i>или</i> От 8 до 63 символов ASCII	WPA или WPA2

**Примечания.**

- Шестнадцатеричные символы: A-F, a-f и 0-9.
- Символами ASCII являются буквы, цифры, а также символы на клавиатуре.
- Просмотрите настройки безопасности для точки доступа.
  - 1 Откройте браузер, а затем в поле адреса введите IP-адрес точки доступа.

**Примечания.**

- Чтобы получить IP-адрес точки доступа, см. прилагаемую документацию или обратитесь к специалисту службы поддержки.
- Если используется прокси-сервер, временно отключите его, чтобы обеспечить правильную загрузку веб-страницы.

- 2 При появлении запроса введите имя пользователя и пароль для точки доступа.

**Примечание.** Ключ WEP или фраза доступа WPA – это не то же самое, что пароль для точки доступа. Пароль позволяет получить доступ к параметрам настройки точки доступа. Ключ WEP или фраза доступа WPA позволяет принтерам и компьютерам подключаться к беспроводной сети.

- 3 Найдите ключ WEP или фразу доступа WPA.

## Каким образом настроены домашние сети?

Для обеспечения обмена данными по сети компьютер, переносные компьютеры и принтеры должны быть подключены с помощью кабелей. В них также могут быть встроены адаптеры беспроводной сети.

Существуют множество способов настройки сети. Ниже приводятся четыре наиболее распространенных варианта.

**Примечание.** На следующих диаграммах под принтерами понимаются принтеры с внутренними или установленными серверами печати, которые позволяют обмениваться данными по сети.

## Беспроводные сети

### Сценарий 1: Сочетание проводных и беспроводных соединений в сети с доступом в Интернет

- Все компьютеры и принтеры подключаются к сети через маршрутизатор, поддерживающего сеть Ethernet и беспроводные соединения.
- Некоторые компьютеры и принтеру подключаются к маршрутизатору с использованием беспроводного соединения, а другие с помощью проводного соединения.
- Сеть подключена к Интернету с помощью кабельного или DSL-модема.

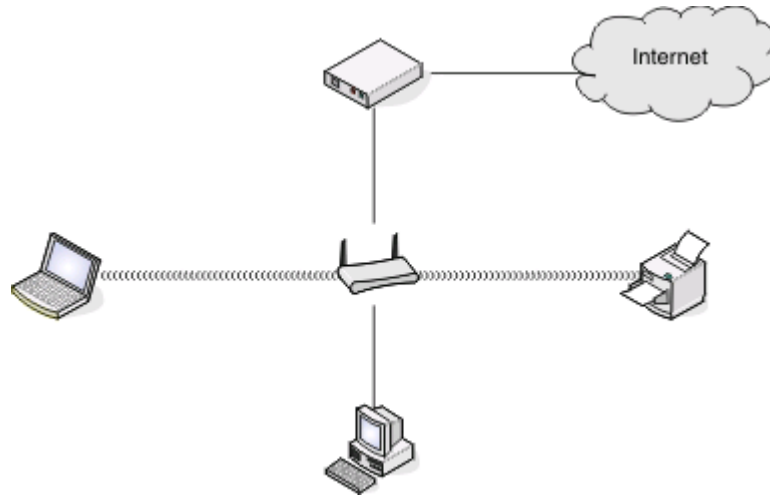

### Сценарий 2: Беспроводная сеть с доступом в Интернет

- Все компьютеры и принтеры подключаются к сети с помощью беспроводной точки доступа или беспроводного маршрутизатора.
- Беспроводная точка доступа осуществляет подключение сети к Интернету с помощью кабельного или DSL-модема.

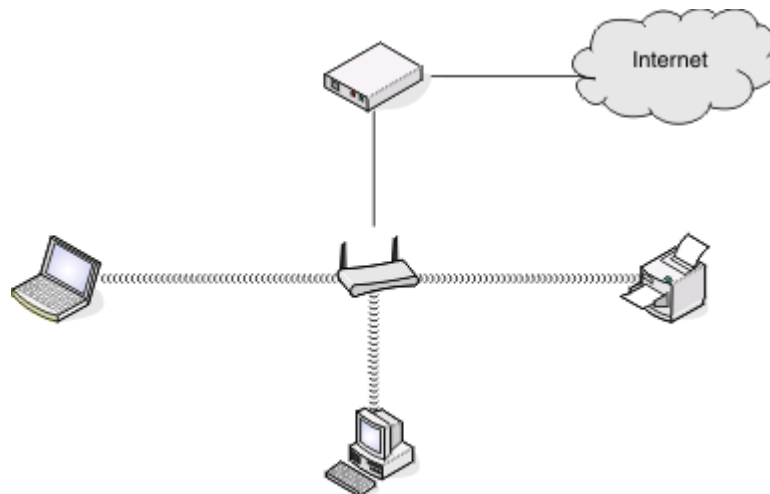

### Сценарий 3: Беспроводная сеть без доступа в Интернет

- Компьютеры и принтеры подключаются к сети с помощью беспроводной точки доступа.
- Сеть не подключена к Интернету.

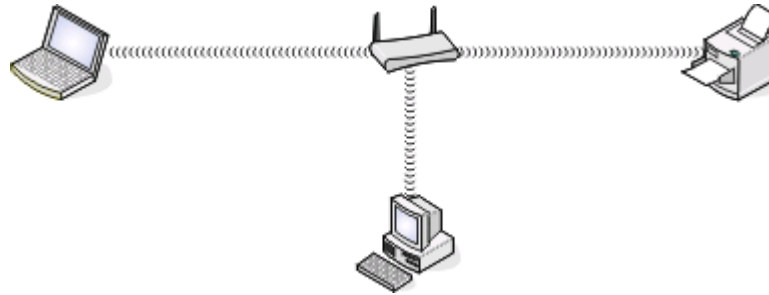

### Сценарий 4: Компьютер подключен к принтеру с использованием беспроводного соединения без подключения к Интернету

- Компьютер подключен к принтеру напрямую, а не через беспроводной маршрутизатор.
- Такая конфигурация называется *одноранговой сетью*.
- Сеть не подключена к Интернету.

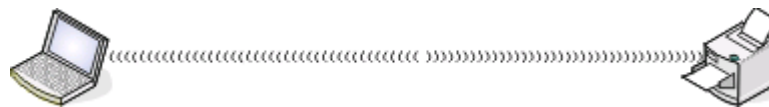

**Примечание.** Большинство компьютеров может одновременно подключаться только к одной беспроводной сети. В случае доступа в Интернет с использованием беспроводного соединения на время подключения к одноранговой сети доступ в Интернет будет утрачен.

### Для чего нужен установочный кабель?

При настройке принтера в беспроводной сети потребуется временно подключить принтер к компьютеру с помощью установочного кабеля. Это временное соединение используется для настройки параметров беспроводной сети принтера.

## Как подсоединить установочный кабель?

Установочный кабель подключается к порту USB на компьютере и к квадратному разъему на задней панели принтера. При таком подключении можно настроить принтер для автономной работы при локальном подключении и работы в сети.

- 1 Подсоедините большой прямоугольный разъем к любому порту USB на компьютере. Порты USB могут располагаться на передней или на задней панели компьютера как горизонтально, так и вертикально.

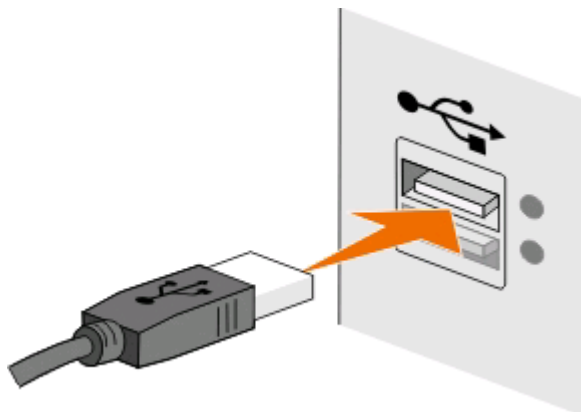

- 2 Подключите небольшой квадратный разъем к разъему на задней панели принтера.

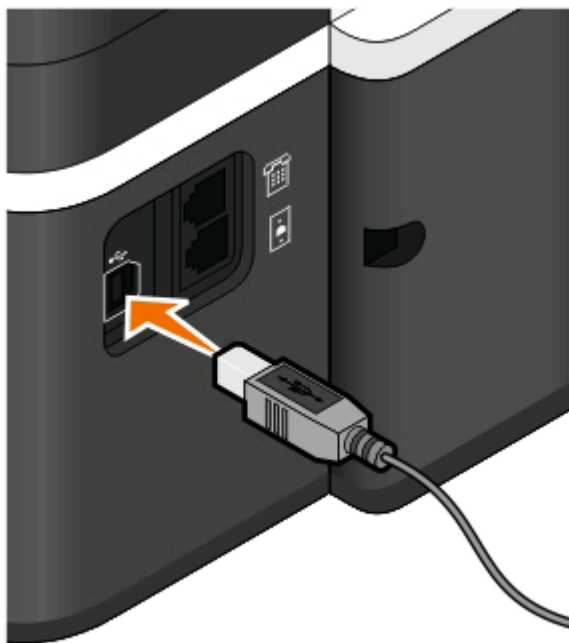

- 3 Следуйте инструкциям на экране.

## В чем состоит различие между сетью в режиме инфраструктуры и одноранговой сетью?

Беспроводные сети могут работать в одном из двух режимов: в режиме инфраструктуры или одноранговом режиме.

В режиме *инфраструктуры* для обмена данными между всеми устройствами в беспроводной сети используется точка доступа (беспроводной маршрутизатор).

В *одноранговом* режиме компьютер с беспроводным адаптером обменивается данными напрямую с принтером, на котором установлен беспроводной сервер печати.

	Инфраструктура	Одноранговый
<b>Характеристики</b>		
Связь	Через точку доступа	Напрямую между устройствами
Безопасность	Дополнительные параметры безопасности	WEP или без защиты
Радиус действия	Определяется радиусом действия и количеством точек доступа	Ограничен диапазоном отдельных устройств в сети
Скорость	Обычно больше	Обычно меньше
<b>Требования для всех устройств</b>		
Уникальный IP-адрес для каждого устройства	Да	Да
Установлен режим	Режим инфраструктуры	Одноранговый режим
Одинаковое имя SSID	Да, включая точку доступа	Да
Одинаковый канал	Да, включая точку доступа	Да

Рекомендуется настроить сеть в режиме инфраструктуры, используя установочный компакт-диск с программным обеспечением. В режиме инфраструктуры:

- повышенной безопасностью;
- повышенной надежностью;
- большей производительностью;
- более простой настройкой.

## Определение уровня сигнала

Беспроводные устройства имеют встроенные антенны, которые передают и принимают радиосигналы. Уровень сигнала, указанный на странице настройки сети принтера, показывает уровень мощности принимаемого сигнала. На уровень сигнала влияет множество факторов. Одним из факторов являются помехи от других беспроводных или иных устройств, например микроволновых печей. Другим фактором является расстояние. Чем дальше два беспроводные устройства расположены друг от друга, тем больше вероятность ослабления сигнала связи.

Уровень сигнала, принимаемого компьютером, также может влиять на подключение принтера к сети во время настройки. После установки адаптера беспроводной связи в компьютер на панели задач, вероятно, появится значок программы адаптера. Попробуйте дважды нажать на этот значок, и он покажет уровень беспроводного сигнала, принимаемого компьютером от сети.

Чтобы улучшить качество сигнала, удалите источники помех и/или переместите беспроводные устройства ближе к беспроводной точке доступа (беспроводному маршрутизатору).

## Как можно повысить уровень сигнала беспроводной связи?

Основной причиной невозможности обмена данными по сети для беспроводных принтеров является низкое качество беспроводного сигнала. Если сигнал слишком слабый, слишком искаженный или имеется препятствие для его прохождения в виде другого объекта, то он не может передавать информацию между точкой доступа и принтером. Чтобы определить, принимает ли принтер устойчивый сигнал от точки доступа, распечатайте страницу настройки сети. В поле "Качество" показан относительный уровень принимаемого принтером сигнала. Однако возможны кратковременные снижения уровня сигнала, и, несмотря на то, что качество сигнала высокое, сигнал при определенных условиях может пропадать.

Если предполагается, что проблема связана с уровнем сигнала между точкой доступа (беспроводным маршрутизатором) и принтером, попробуйте выполнить одно из следующих действий:

### Примечания.

- Предлагаемые далее решения предназначены для сетей, работающих в режиме инфраструктуры. Если используется одноранговая сеть, переместите компьютер, когда в решении предлагается переместить точку доступа.
- Радиус действия одноранговых сетей намного меньше, чем сетей, работающих в режиме инфраструктуры. Попробуйте передвинуть принтер ближе к компьютеру, если возникают проблемы связи между ними.

## Переместите принтер ближе к точке доступа

Если принтер находится слишком далеко от точки доступа, он не сможет обмениваться данными с другими устройствами в сети. Для большинства беспроводных сетей внутри помещений максимальное расстояние между точкой доступа и принтером составляет примерно 100 футов (30 метров). Это расстояние может быть больше или меньше в зависимости от плана сети и ограничений точки доступа.

## Устраните препятствия между точкой доступа и принтером

Беспроводной сигнал от точки доступа проходит через большинство объектов. Большинство стен, полов, предметов мебели и других предметов не создают препятствий для прохождения беспроводного сигнала. Однако существуют некоторые материалы, которые являются слишком плотными для прохождения сигнала, например объекты, содержащие металл и бетон. Расположите принтер и точку доступа таким образом, чтобы подобные предметы не создавали препятствий для прохождения сигнала.

## Удалите источники помех

Другие типы радиочастот могут создавать проблемы для беспроводного сигнала в сети, в результате чего могут возникать проблемы печати, которые могут проявляться, а затем исчезать.

- Отключите потенциальные источники помех там, где это возможно.
- Во время печати по беспроводной сети не используйте микроволновые печи, радиотелефоны (но не сотовые), радионяни, практически любую кухонную технику, беспроводное оборудование для наблюдения или любые устройства с двигателем.

- Если поблизости работает другая беспроводная сеть, измените беспроводной канал на точке доступа.
- Не устанавливайте точку доступа на принтер или другое электронное устройство. Подобные устройства могут создавать помехи для беспроводного сигнала.

## Измените схему сети таким образом, чтобы уменьшить поглощение сигнала

Даже в том случае, когда беспроводной сигнал может проходить через предмет, его уровень немного падает. Если сигнал проходит через очень большое число объектов, его уровень может существенно снизиться. Все объекты поглощают часть беспроводного сигнала при его прохождении, а некоторые объекты поглощают настолько много, что при этом возникают проблемы связи. Установите точку доступа в комнате как можно выше, чтобы предотвратить поглощение сигнала.

## Как можно проверить, что компьютер и принтер подключены к одной и той же беспроводной сети?

Если принтер и компьютер находятся в разных беспроводных сетях, беспроводная печать будет невозможна. Имя сети SSID, к которой подключен принтер, должно совпадать с именем SSID компьютера, если компьютер подключен к беспроводной сети.

### Для пользователей Windows

**1** Узнайте имя SSID сети, к которой подключен компьютер:

- а** Введите IP-адрес точки доступа (беспроводного маршрутизатора) в поле адреса в обозревателе.

Если IP-адрес точки доступа неизвестен:

- 1** Щелкните  или нажмите кнопку **Пуск** и выберите пункт **Выполнить**.
- 2** В поле «Начать поиск» или в окне «Запуск программы» введите `cmd`.
- 3** Нажмите **ВВОД** или нажмите **ОК**.
- 4** Введите `ipconfig`, а затем нажмите клавишу **ВВОД**. Проверьте данные в разделе беспроводных сетевых подключений:
  - В разделе «Шлюз по умолчанию» обычно отображается точка доступа.
  - IP-адрес отображается в виде четырех наборов цифр, разделенных точками, например 192.168.2.134.

**б** При появлении запроса введите имя пользователя и пароль маршрутизатора.

**в** Нажмите кнопку **ОК**.

**г** В разделе «Параметры беспроводной сети» найдите имя SSID.

**д** Запишите имя SSID.

**Примечание.** Скопируйте его точно, обращая внимание на строчные и прописные буквы.

**2** Узнайте имя SSID сети, к которой подключен принтер:

- а** Распечатайте страницу настроек сети с принтера.
- б** В разделе «Беспроводная сеть» найдите имя SSID.



### 3 Сравните имя SSID принтера и компьютера.

Если имена SSID совпадают, то компьютер и принтер подключены к одной и той же беспроводной сети.

Если имена SSID отличаются, запустите программу еще раз для настройки подключения принтера к беспроводной сети, которая используется компьютером.

## Для пользователей Macintosh с базовой станцией AirPort

### В Mac OS X 10.5 или более поздней версии

#### 1 В меню Apple выберите:

**System Preferences > Network > AirPort**

Имя SSID сети, к которой подключен компьютер, отобразится в меню Network Name.

#### 2 Запишите имя SSID.

### В Mac OS X версии 10.4 или более ранней

#### 1 В окне Finder выберите:

**Applications > Internet Connect > AirPort**

Имя SSID сети, к которой подключен компьютер, отобразится в меню Network.

#### 2 Запишите имя SSID.

## Для пользователей Macintosh с точкой доступа

#### 1 Введите IP-адрес точки доступа в поле адреса в обозревателе и перейдите к шагу 2.

Если IP-адрес точки доступа неизвестен, выполните следующие действия:

##### а В меню Apple выберите:

**System Preferences > Network > AirPort**

##### б Нажмите кнопку **Advanced** или **Configure**.

##### в Выберите **TCP/IP**.

В разделе «Router» обычно отображается точка доступа.

#### 2 При появлении запроса введите имя пользователя и пароль, а затем нажмите кнопку **OK**.

#### 3 В разделе «Параметры беспроводной сети» найдите имя SSID.

#### 4 Запишите имя SSID, тип системы безопасности, а также ключ WEP/фразу доступа WPA (если они отображаются).

#### Примечания.

- Обязательно скопируйте данные о сети точно, обращая внимание на строчные и прописные буквы.
- Сохраните имя SSID и ключ WEP или фразу доступа в безопасном месте для будущих справок.

## Можно ли одновременно использовать USB и беспроводное сетевое соединение для принтера?

Да, принтер одновременно поддерживает соединение USB и сетевое соединение. Принтер можно настроить следующими способами:

- Локально подключенный принтер (принтер, который подключен к компьютеру с помощью кабеля USB)
- Беспроводная сеть
- Одновременное использование беспроводной сети и локально подключенного принтера

## Что такое MAC-адрес?

MAC-адрес (Media Access Control) – это 48-битный идентификатор, связанный с оборудованием в сети. MAC-адрес можно также назвать физическим адресом, поскольку он является адресом самого устройства, а не установленного на нем программного обеспечения. MAC-адрес отображается в виде шестнадцатеричного числа в следующем формате: 01-23-45-67-89-AB.

Хотя MAC-адрес устройства можно изменить, обычно к этому не прибегают. Поэтому считается, что MAC-адреса являются постоянными. IP-адреса можно легко изменить, поэтому более надежным способом определения устройства в сети является поиск по MAC-адресу.

Маршрутизаторы с возможностями защиты могут разрешать фильтрацию MAC-адресов в сетях. В этом случае доступ к сети разрешается устройствам с определенными MAC-адресами, включенным в управляемый список, а для нежелательных устройств доступ запрещается. Если в сети используется фильтрация MAC-адресов, убедитесь, что MAC-адрес принтера добавлен в список разрешенных устройств.

## Как найти MAC-адрес?

Большинство сетевых устройств имеет уникальный идентификационный номер, который позволяет отличать их от других устройств в сети. Он называется MAC-адресом (*Media Access Control*).

При установке принтера в сети убедитесь, что выбран принтер с правильным MAC-адресом.

Метка с MAC-адресом находится внутри принтера.

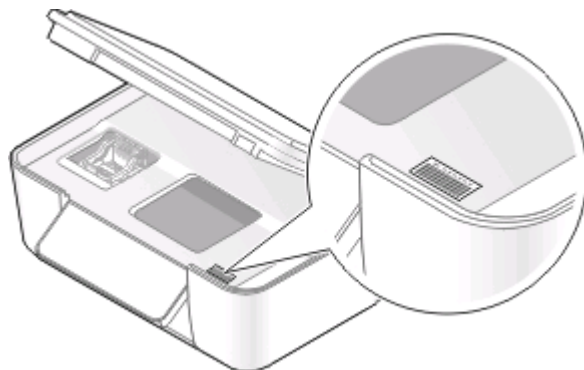

MAC-адрес внутреннего сервера печати – это последовательность букв и цифр. Другие устройства иногда используют тип MAC-адреса, который называется *Universally Administered Address (UAA)* – *универсальный администрируемый адрес*.



**Примечание.** На маршрутизаторе можно настроить список MAC-адресов, чтобы в сеть имели доступ только те устройства, MAC-адрес которых указан в этом списке. Эта функция называется *фильтрацией MAC-адресов*. Если на точке доступа настроена функция фильтрации MAC-адресов и в сеть необходимо добавить принтер, MAC-адрес необходимо включить в список разрешенных MAC-адресов.

## Что такое IP-адрес?

IP-адрес - это уникальный номер, который используется устройствами (например, беспроводным принтером, компьютером или беспроводной точкой доступа) в сети IP для поиска и обмена данными друг с другом. Обмен данными между устройствами в сети IP возможен только при наличии у них уникальных и правильных IP-адресов. Уникальность IP-адресов означает, что ни у каких двух устройств в одной сети не может быть одинаковый IP-адрес.

IP-адрес - это набор из четырех чисел разделенных точками. Пример IP-адреса - 192.168.100.110.

## Что такое TCP/IP?

Работа сетей обеспечивается благодаря способности компьютеров, принтеров и других устройств обмениваться данными друг с другом либо с помощью кабелей, либо беспроводных сигналов. Эта возможность передачи данных обеспечивается набором правил передачи данных, которые называются *протоколами*. Протокол можно представить как язык, и как из в любом языке, в нем имеются правила, позволяющие участникам обмениваться данными друг с другом.

В сетях различного типа используются различные протоколы, но самым распространенным является протокол TCP/IP (*Transmission Control Protocol/Internet Protocol*). Протокол TCP/IP используется для отправки данных через Интернет, а также по большинству корпоративных и домашних сетей.

Поскольку компьютеры не понимают слов и для обмена данными используют цифры, для использования протокола TCP/IP необходимо, чтобы для каждого устройства в сети, использующего для связи протокол TCP/IP, был настроен IP-адрес. IP-адреса - это, по сути, уникальные имена компьютеров в цифровом формате, используемых для передачи данных по сети. IP-адреса позволяют подтверждать запросы TCP/IP на получение данных различными устройствами в сети.

## Как найти IP-адреса?

### Для пользователей Windows

- 1 Щелкните  или нажмите кнопку **Пуск** и выберите пункт **Выполнить**.
- 2 В поле «Начать поиск» или в окне «Запуск программы» введите `cmd`.

**3** Нажмите **ВВОД** или нажмите **ОК**.

**4** Введите `ipconfig`, а затем нажмите клавишу **ВВОД**.

IP-адрес отображается в виде четырех наборов цифр, разделенных точками, например 192.168.0.100.

## Для пользователей Macintosh

**1** В меню Apple выберите:

**About This Mac > More Info**

**2** На панели Contents выберите **Network**.

**3** Если подключение выполнено по беспроводной сети, выберите в списке Active Services пункт **AirPort**.

## Поиск IP-адреса принтера

- Распечатайте страницу настроек сети с принтера.

В разделе TCP/IP найдите поле **Адрес**.

- Просмотрите параметры принтера.

**1** На панели управления принтера выберите:

 > **Настройка сети > TCP/IP**

**2** Найдите **IP-адрес**.

## Процедура назначения IP-адресов

IP-адрес может назначаться в сети автоматически с помощью DHCP. После того как принтер установлен на компьютере, компьютер отправляет все задания на печать по сети на принтер, используя этот адрес.

Если IP-адрес не назначается автоматически, во время настройки беспроводной связи появится запрос на ввод адреса вручную, а также других данных после выбора принтера в списке.

## Что такое индекс ключа?

В точке доступа (беспроводном маршрутизаторе) может быть настроено до четырех ключей WEP. Однако в каждый момент времени одновременно в сети используется только один ключ. Ключи нумеруются, и номер ключа называется индексом ключа. Если на точке доступа настроено несколько ключей WEP, для всех устройств в беспроводной сети должен использоваться один индекс ключа.

Выберите на принтере тот же индекс ключа, который используется на точке доступа.

# Техническое обслуживание принтера

## Обслуживание картриджей

Кроме перечисленных далее задач, которые может выполнять пользователь, принтер каждую неделю выполняет цикл автоматического обслуживания, если он подключен к электророзетке. Он быстро выйдет из режима экономии энергии или временно включится, если до этого был выключен.

### Проверка уровней чернил

#### С помощью панели управления принтера

- 1 На панели управления принтера нажмите кнопку .
- 2 С помощью кнопок со стрелками выберите пункт **Обслуживание**, а затем нажмите кнопку **OK**.
- 3 Еще раз нажмите кнопку **OK** и выберите пункт **Уровни чернил**.
- 4 С помощью кнопок со стрелками проверьте уровень чернил в каждом картридже.

### Использование программного обеспечения принтера

#### Для пользователей Windows

- 1 Нажмите кнопку  или **Пуск**.
- 2 Выберите **Все программы** или **Программы**, а затем выберите в списке папку программ принтера.
- 3 Выберите **Начальный экран принтера**.
- 4 Выберите принтер в раскрывающемся списке.
- 5 На вкладке “Обслуживание” выберите параметр **Проверка уровней чернил**.

#### Для пользователей Macintosh

- 1 На рабочем столе Finder дважды щелкните папку программ принтера.
- 2 Выберите **Printer Utility**.
- 3 Проверьте уровни чернил на вкладке “Maintenance”.

### Юстировка печатающей головки

Если символы или линии на принтер печатаются с зубчатыми краями или волнистыми, возможно, потребуется выполнить юстировку печатающей головки.

#### С помощью панели управления принтера

- 1 Загрузите обычную бумагу.
- 2 На панели управления принтера нажмите кнопку .

- 3 С помощью кнопок со стрелками выберите пункт **Обслуживание**, а затем нажмите кнопку **OK**.
- 4 С помощью кнопок со стрелками выберите пункт **Юстировка принтера**, а затем нажмите кнопку **OK**.
- 5 Нажмите кнопку **OK** еще раз.  
Распечатается страница юстировки.

**Примечание.** Не извлекайте страницу юстировки до завершения печати.

## Использование программного обеспечения принтера

### Для пользователей Windows

- 1 Загрузите обычную бумагу.
- 2 Нажмите кнопку  или **Пуск**.
- 3 Выберите **Все программы** или **Программы**, а затем выберите в списке папку программ принтера.
- 4 Выберите **Начальный экран принтера**.
- 5 Выберите принтер в раскрывающемся списке.
- 6 На вкладке “Обслуживание” выберите **Юстировка картриджей**.
- 7 Следуйте указаниям на экране компьютера.

### Для пользователей Macintosh

- 1 Загрузите обычную бумагу.
- 2 На рабочем столе Finder дважды щелкните папку программ принтера.
- 3 Выберите **Printer Utility**.
- 4 На вкладке Maintenance диалогового окна Printer Utility выберите **Print Alignment Page**.
- 5 Следуйте указаниям на экране компьютера.

Если юстировка выполнялась с целью улучшения качества печати, распечатайте документ еще раз. Если качество печати не улучшилось, протрите сопла печатающей головки.





## Прочистка сопел печатающей головки

Плохое качество печати иногда может быть связано с засоренными соплами печатающей головки. Прочистите сопла печатающей головки, чтобы улучшить качество печати.

### Примечания.

- Во время чистки сопел печатающей головки расходуются чернила. Поэтому чистку следует производить, только когда это необходимо.
- В случае глубокой очистки расход чернил больше, поэтому для экономии чернил попробуйте сначала выполнить обычную чистку печатающей головки.
- Если уровень чернил очень низкий, необходимо заменить картриджи, прежде чем можно будет прочистить сопла печатающей головки.

## С помощью панели управления принтера

- 1 На панели управления принтера нажмите кнопку .
- 2 С помощью кнопок со стрелками выберите пункт **Обслуживание**, а затем нажмите кнопку .
- 3 С помощью кнопок со стрелками выберите пункт **Очистка печатающей головки**, а затем нажмите кнопку .
- 4 Нажмите кнопку , чтобы прочистить сопла печатающей головки.  
Будет напечатана страница для прочистки сопел.

## Использование программного обеспечения принтера

### Для пользователей Windows

- 1 Нажмите кнопку  или **Пуск**.
- 2 Выберите **Все программы** или **Программы**, а затем выберите в списке папку программ принтера.
- 3 Выберите **Начальный экран принтера**.
- 4 Выберите принтер в раскрывающемся списке.
- 5 На вкладке “Обслуживание” выберите **Прочистить картриджи**.

### Для пользователей Macintosh

- 1 На рабочем столе Finder дважды щелкните папку программ принтера.
- 2 Выберите **Printer Utility**.
- 3 На вкладке “Maintenance” выберите **Clean Print Nozzles**.  
Будет напечатана страница для прочистки сопел.

## Чистка корпуса принтера

1 Убедитесь, что принтер выключен и отключен от электророзетки.



**ВНИМАНИЕ-ОПАСНОСТЬ ПОРАЖЕНИЯ ТОКОМ:** Во избежание поражения электрическим током при чистке корпуса принтера, прежде чем продолжить, отсоедините кабель питания от электророзетки и отсоедините все кабели принтера.

2 Извлеките всю бумагу из принтера.

3 Смочите в воде чистую ткань без ворса.

**ПРЕДУПРЕЖДЕНИЕ. Возможность повреждения:** Не пользуйтесь бытовыми чистящими средствами или растворами, поскольку они могут повредить покрытие принтера.

4 Протрите только наружную поверхность принтера, удалите остатки чернил, накопившиеся на выходном лотке для бумаги.

**ПРЕДУПРЕЖДЕНИЕ. Возможность повреждения:** Протирание корпуса влажной тряпкой может привести к повреждению принтера.

5 Перед началом печати нового задания убедитесь, что принтер сухой.

## Чистка стекла сканера

1 Смочите в воде чистую ткань без ворса.

2 Осторожно начисто протрите стекло сканера.

**Примечание.** Убедитесь, что все чернила или корректурная жидкость на документе полностью высохли, перед тем как положить его на стекло сканера.



# Поиск и устранение неисправностей

## Прежде чем приступить к поиску и устранению неисправностей

Используйте этот контрольный список для устранения большинства неполадок принтера.

- Убедитесь в том, что кабель питания подключен к принтеру и электророзетке с правильным заземлением.
- Убедитесь, что принтер не подключен к фильтрам бросков напряжения, источникам бесперебойного питания или удлинителям.
- Убедитесь в том, что принтер включен.
- Убедитесь, что принтер надежно подсоединен к компьютеру, серверу печати или другой сетевой точке доступа.
- Проверьте наличие сообщений об ошибках на принтере и устраните все ошибки.
- Проверьте наличие сообщений о замятии бумаги и удалите застрявшую бумагу.
- Проверьте картриджи и при необходимости установите новые.
- Для поиска и устранения неполадок используйте Сервисный центр (только в системе Windows).
- Выключите принтер и приблизительно через 10 секунд снова включите его.

## Использование Сервисного центра для устранения неполадок принтера

Центр обслуживания предоставляет пошаговые инструкции по поиску и устранению неисправностей, содержит ссылки на задачи по обслуживанию принтера и ресурсы технической поддержки.

Центр обслуживания можно открыть одним из следующих способов:

Способ 1	Способ 2
В диалоговом окне сообщения об ошибке щелкните ссылку <b>Для получения дополнительной помощи используйте Центр обслуживания.</b>	<ol style="list-style-type: none"><li>1 Нажмите кнопку  или <b>Пуск</b>.</li><li>2 Выберите <b>Все программы</b> или <b>Программы</b>, а затем выберите в списке папку программ принтера.</li><li>3 Выберите <b>Начальный экран принтера</b>.</li><li>4 На вкладке «Поддержка» выберите параметр <b>Центр обслуживания</b>.</li></ol>

# Если с помощью рекомендаций по поиску и устранению неисправностей не удастся решить проблему

Посетите веб-узел [support.dell.com](http://support.dell.com) для поиска следующих сведений:

- Оперативная техническая поддержка по сети
- Контактные номера телефонов службы технической поддержки





## Поиск и устранение неисправностей при установке

- “Сообщения на дисплее отображаются на другом языке” на стр. 130
- “Ошибки печатающей головки” на стр. 131
- “Установка программного обеспечения не выполнена” на стр. 133
- “Задание не распечатывается или отсутствуют некоторые страницы” на стр. 134
- “Принтер при печати выдает пустые страницы” на стр. 135
- “Принтер занят или не отвечает на запросы” на стр. 135
- “Не удается удалить документы из очереди печати” на стр. 136
- “Невозможна печать с использованием соединения USB” на стр. 136

## Сообщения на дисплее отображаются на другом языке

Если в ходе выполнения операций, указанных в контрольном списке «Перед поиском и устранением неисправностей», не удалось решить проблему, попробуйте выполнить одно или несколько из следующих действий:



### Изменение языка с помощью меню принтера



- 1 На панели управления принтера нажмите кнопку .
- 2 С помощью кнопок со стрелками выберите пункт **По умолчанию**, а затем нажмите кнопку .
- 3 С помощью кнопок со стрелками выберите пункт **Установить по умолчанию**, а затем нажмите кнопку .
- 4 С помощью кнопок со стрелками выберите пункт **Использовать заводские**, а затем нажмите кнопку .
- 5 Выполните исходную настройку принтера.

## Измените язык с помощью сочетания кнопок (если не удается прочитать сообщение на текущем языке)

1 Отключение принтера.

**Примечание.** Если в меню настройки указан тайм-аут перехода в режим экономии энергии, нажмите и удерживайте в течение трех секунд кнопку , чтобы выключить принтер.

2 Нажмите и удерживайте кнопку  и , а затем нажмите кнопку , чтобы включить принтер.

**Примечание.** Не отпускайте кнопки  и , пока на дисплее не появится экран **Выбор языка**, что свидетельствует о завершении сброса настроек принтера.

3 Выполните исходную настройку принтера.

## Ошибки печатающей головки

Если в ходе выполнения операций, указанных в контрольном списке “Перед поиском и устранением неисправностей”, не удалось решить проблему, попробуйте выполнить следующие действия.

## Извлеките и повторно установите печатающую головку

1 Откройте принтер и поднимите фиксатор.



2 Извлеките печатающую головку.

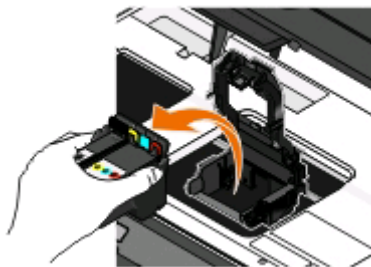

**ПРЕДУПРЕЖДЕНИЕ. Возможность повреждения:** Не прикасайтесь к фильтру или соплам печатающих головок.

**3** Протрите контакты чистой тканью, не оставляющей ворса.

- На печатающей головке



- На держателе печатающей головки

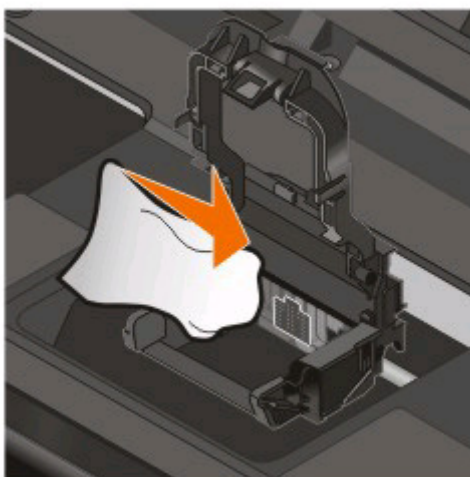

**ПРЕДУПРЕЖДЕНИЕ. Возможность повреждения:** Не прикасайтесь к фильтру или соплам печатающих головок.



4 Вставьте печатающую головку, а затем закройте фиксатор до щелчка. *щелчка*.

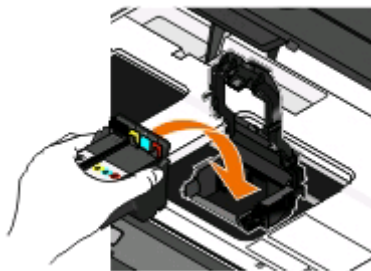

5 Закройте принтер.

**Примечание.** Если с помощью извлечения и повторной установки печатающей головки не удалось устранить ошибку, обратитесь в службу поддержки заказчиков.

## Установка программного обеспечения не выполнена

Если возникли проблемы во время установки или принтер не отображается в списке в папке принтеров или в списке доступных принтеров при отправке задания на печать, можно попробовать удалить и повторно установить программное обеспечение.

Перед повторной установкой программного обеспечения выполните следующие действия:

## Убедитесь, что компьютер соответствует минимальным требованиям к системе, указанным на коробке принтера

## Временно отключите программы для обеспечения безопасности в Windows перед установкой программного обеспечения

## Проверка соединения USB

- 1 Проверьте, нет ли видимых повреждений на кабеле USB. Если кабель поврежден, используйте новый кабель.
- 2 Надежно подключите квадратный разъем кабеля USB к гнезду на задней панели принтера.
- 3 Надежно подключите прямоугольный разъем кабеля USB к порту USB компьютера.  
Порт USB помечен значком USB .

**Примечание.** Если проблемы сохраняются, попробуйте выполнить подключение к другому порту USB на компьютере. Возможно, подключение выполнено к неисправному порту.

## Снова подключите блок питания принтера

- 1 Выключите принтер, а затем отсоедините кабель питания от розетки.
- 2 Аккуратно отключите блок питания от принтера, а затем снова его подключите.
- 3 Подсоедините кабель питания к розетке, а затем включите принтер.

## **Задание не распечатывается или отсутствуют некоторые страницы**

Если в ходе выполнения операций, указанных в контрольном списке «Перед поиском и устранением неисправностей», не удалось решить проблему, попробуйте выполнить одно или несколько из следующих действий:

### **Убедитесь, что картриджи установлены правильно**

- 1 Включите принтер, а затем откройте его.
- 2 Убедитесь, что картриджи установлены правильно.  
Картриджи должны быть надежно *защелкнуты* в гнезде для соответствующего цвета печатающей головки.
- 3 Закройте принтер.

### **Выберите принтер в диалоговом окне «Печать», прежде чем отправить задание на печать**

### **Убедитесь в том, что печать задания не приостановлена**

### **Убедитесь, что принтер выбран в качестве принтера по умолчанию**

### **Снова подключите блок питания принтера**

- 1 Выключите принтер, а затем отсоедините кабель питания от розетки.
- 2 Аккуратно отключите блок питания от принтера, а затем снова его подключите.
- 3 Подсоедините кабель питания к розетке, а затем включите принтер.

### **Отсоедините кабель USB от принтера и снова его подсоедините**

### **Проверка соединения USB**

- 1 Проверьте, нет ли видимых повреждений на кабеле USB. Если кабель поврежден, используйте новый кабель.
- 2 Надежно подключите квадратный разъем кабеля USB к гнезду на задней панели принтера.
- 3 Надежно подключите прямоугольный разъем кабеля USB к порту USB компьютера.  
Порт USB помечен значком USB .





**Примечание.** Если проблемы сохраняются, попробуйте выполнить подключение к другому порту USB на компьютере. Возможно, подключение выполнено к неисправному порту.

### **Удалите и повторно установите программное обеспечение принтера**

## Принтер при печати выдает пустые страницы

Пустые страницы могут быть связаны с неправильно установленными картриджами.

## Повторно установите картриджи и выполните глубокую прочистку и юстировку печатающей головки

- 1 Снова установите картриджи. Для получения дополнительных сведений см. раздел “Замена картриджей” на стр. 15.  
Если не удастся установить картриджи, проверьте, что печатающая головка установлена правильно, а затем снова установите картриджи.
- 2 Загрузите обычную бумагу.
- 3 На панели управления принтера нажмите кнопку .
- 4 С помощью кнопок со стрелками выберите пункт **Обслуживание**, а затем нажмите кнопку .
- 5 С помощью кнопок со стрелками выберите пункт **Глубокая очистка печатающей головки**, а затем нажмите кнопку   
Будет напечатана страница для прочистки сопел.
- 6 С помощью кнопок со стрелками выберите пункт **Юстировка принтера**, а затем нажмите кнопку   
Распечатается страница юстировки.

### Примечания.

- Не извлекайте страницу юстировки до завершения печати.
- Не выполняйте последовательно несколько глубоких очисток. Если после глубокой очистки ошибка сохранится, обратитесь в службу технической поддержки.

## Принтер занят или не отвечает на запросы

Если в ходе выполнения операций, указанных в контрольном списке «Перед поиском и устранением неисправностей», не удалось решить проблему, попробуйте выполнить одно или несколько из следующих действий:

## Убедитесь в том, что принтер не находится в режиме экономии энергии

Если индикатор питания медленно мигает, принтер находится в режиме энергосбережения. Нажмите кнопку , чтобы вывести принтер из спящего режима.

Если не удастся вывести принтер из режима экономии энергии, то потребуется выключить питание, а затем снова его включить:

- 1 Отсоедините кабель питания от розетки и подождите 10 секунд.
- 2 Подсоедините кабель питания к розетке, а затем включите принтер.

Если проблема сохранится, проверьте наличие обновлений для программного обеспечения или микропрограммы принтера на веб-узле.

## Снова подключите блок питания принтера

- 1 Выключите принтер, а затем отсоедините кабель питания от розетки.
- 2 Аккуратно отключите блок питания от принтера, а затем снова его подключите.
- 3 Подсоедините кабель питания к розетке, а затем включите принтер.

## Не удается удалить документы из очереди печати

Если имеются задания, застрявшие в очереди на печать, и не удастся их удалить, чтобы напечатать другие задания, то, возможно, отсутствует связь между компьютером и принтером.

## Перезагрузите компьютер и повторите попытку

## Невозможна печать с использованием соединения USB

Если в ходе выполнения операций, указанных в контрольном списке «Перед поиском и устранением неисправностей», не удалось решить проблему, попробуйте выполнить одно или несколько из следующих действий:

### Проверка соединения USB

- 1 Проверьте, нет ли видимых повреждений на кабеле USB. Если кабель поврежден, используйте новый кабель.
- 2 Надежно подключите квадратный разъем кабеля USB к гнезду на задней панели принтера.
- 3 Надежно подключите прямоугольный разъем кабеля USB к порту USB компьютера.  
Порт USB помечен значком USB .

**Примечание.** Если проблемы сохраняются, попробуйте выполнить подключение к другому порту USB на компьютере. Возможно, подключение выполнено к неисправному порту.

## Убедитесь в том, что порт USB включен в системе Windows

- 1 Щелкните  или нажмите кнопку **Пуск** и выберите пункт **Выполнить**.
- 2 В поле «Начать поиск» или в окне «Запуск программы» введите `devmgmt.msc`.
- 3 Нажмите **ВВОД** или нажмите **ОК**.  
Откроется диспетчер устройств.
- 4 Щелкните знак плюс (+) рядом с элементом «Контроллеры универсальной последовательной шины USB».  
Если пункты "Универсальный хост-контроллер USB" и "Корневой разветвитель для USB" указаны в списке, порт USB включен.

Для получения дополнительных сведений см. документацию по компьютеру.

## Удалите и повторно установите программное обеспечение принтера



# Поиск и устранение неисправностей при замятии и неправильной подаче бумаги

- “В принтере застряла бумага” на стр. 137
- “Бумага застряла в опоре для бумаги” на стр. 137
- “Замятие бумаги в устройстве автоматической подачи (только для отдельных моделей)” на стр. 138
- “Неправильная подача бумаги или специальных материалов” на стр. 138

## В принтере застряла бумага

**Примечание.** Детали внутри принтера подвержены поломке. Не дотрагивайтесь до этих деталей без необходимости при устранении замятий.

- 1 Нажмите кнопку , чтобы выключить принтер.
- 2 Осмотрите лоток для бумаги или поднимите блок сканера, чтобы проверить, нет ли замятий бумаги.

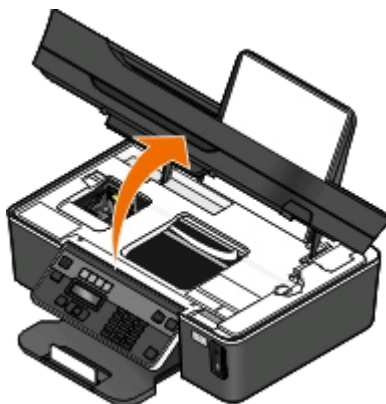

- 3 Возьмите бумагу и аккуратно выньте ее из принтера.

**Примечание.** Будьте осторожны, чтобы не порвать бумагу во время извлечения.

- 4 Нажмите кнопку , чтобы снова включить принтер.

## Бумага застряла в опоре для бумаги

**Примечание.** Детали внутри принтера подвержены поломке. Не дотрагивайтесь до этих деталей без необходимости при устранении замятий.

- 1 Нажмите кнопку , чтобы выключить принтер.
- 2 Возьмите бумагу и аккуратно выньте ее из принтера.

**Примечание.** Будьте осторожны, чтобы не порвать бумагу во время извлечения.

- 3 Нажмите кнопку , чтобы снова включить принтер.

## Замятие бумаги в устройстве автоматической подачи (только для отдельных моделей)

**Примечание.** Детали внутри принтера подвержены поломке. Не дотрагивайтесь до этих деталей без необходимости при устранении замятий.

- 1 Откройте дверцу устройства автоматической подачи и аккуратно вытащите замятую бумагу.

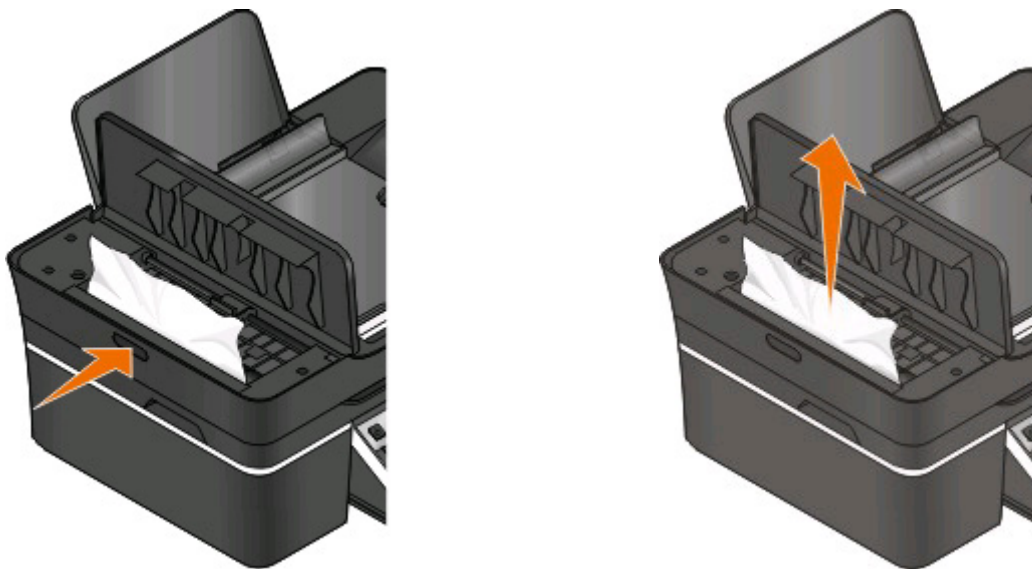

**Примечание.** Будьте осторожны, чтобы не порвать бумагу во время извлечения.

- 2 Закройте дверцу устройства автоматической подачи.
- 3 Нажмите **ГОТОВО** или нажмите **OK**, в зависимости от модели принтера.
- 4 Возобновите печать задания на компьютере.

## Неправильная подача бумаги или специальных материалов

Если бумага или специальные материалы подаются неправильно, с перекосами или подается сразу несколько листов, попробуйте выполнить следующие действия. Попробуйте выполнить одно или несколько из следующих рекомендуемых действий:

### Проверьте состояние бумаги

Используйте новую немятую бумагу.

### Проверьте правильность загрузки бумаги

- Загрузите меньшее количество бумаги в принтер.
- Загрузите бумагу стороной для печати вверх. (Если вы не уверены, какая сторона предназначена для печати, обратитесь к инструкциям, прилагаемым к бумаге.)
- Просмотрите указания по загрузке бумага или специального материала.

## Вынимайте каждую страницу при выходе из принтера

## Отрегулируйте направляющие в соответствии с загруженной бумагой

### Поиск и устранение неисправностей при печати

- “Плохое качество печати по краям страницы” на стр. 139
- “Полосы или линии на печатном изображении” на стр. 140
- “Низкая скорость печати” на стр. 141
- “Во время печати уменьшается производительность компьютера” на стр. 141

### Плохое качество печати по краям страницы

Если в ходе выполнения операций, указанных в контрольном списке “Перед поиском и устранением неисправностей”, не удалось решить проблему, попробуйте выполнить одно или несколько из следующих действий:

### Проверьте минимальные параметры печати

Не допускайте выхода за следующие минимальные границы печати (кроме случаев, когда используется функция “Без рамки”).

- Левое и правое поля:
  - 6.35 мм (0,25 дюйма) для бумаги формата letter
  - 3.37 мм (0,133 дюйма) для любой бумаги, кроме бумаги формата letter
- Верхнее поле: 1.7 мм (0,067 дюйма)
- Нижнее поле: 12.7 мм (0,5 дюйма)

### Выберите функцию печати без рамки

#### Для пользователей Windows

- 1 Открыв фотографию или документ, выберите **Файл > Печать**.
- 2 Нажмите кнопку **Свойства, Параметры** или **Настройка**.
- 3 В разделе “Параметры бумаги” вкладки “Настройка бумаги” выберите параметр **Без полей**.

#### Для пользователей Macintosh

- 1 Открыв фотографию, выберите **File > Page Setup**.  
Если в меню “File” отсутствует элемент “Page Setup”, перейдите к шагу 2. В противном случае укажите параметры печати:
  - a В раскрывающемся меню “Settings” выберите пункт **Page Attributes**.
  - б В раскрывающемся меню “Format for” выберите принтер.
  - в В раскрывающемся меню “Paper Size” выберите формат бумаги, в имени которого имеется слово “(Borderless)”.  
Например, при печати на фотокарточке 4 x 6 выберите **US 4 x 6 in (Borderless)**.
  - г Выберите ориентацию и нажмите кнопку **ОК**.

## 2 В строке меню выберите **File > Print**.

Если в шаге 1 уже указаны принтер, размер бумаги и ориентация, перед переходом к шагу 3 можно снова выбрать принтер в раскрывающемся меню “Printer”. Если не указаны, выполните процедуры ниже:

**а** В раскрывающемся меню Printer выберите модель принтера.

**б** В раскрывающемся меню “Paper Size” выберите формат бумаги, в имени которого имеется слово “(Borderless)”.

Например, при печати на фотокарточке 4 x 6 выберите **US 4 x 6 in (Borderless)**.

**в** Выберите ориентацию.

## 3 Если необходимо, нажмите **Advanced**.

## 4 В раскрывающемся меню параметров печати выберите пункт **Print Settings** или **Quality & Media**.

- В раскрывающемся меню “Paper Type” выберите тип бумаги.

- В раскрывающемся меню “Print Quality” выберите режим печати **Photo** или **Best**.

## 5 Нажмите кнопку **Print**.

## Полосы или линии на печатном изображении

Если в ходе выполнения операций, указанных в контрольном списке «Перед поиском и устранением неисправностей», не удалось решить проблему, попробуйте выполнить одно или несколько из следующих действий:

### Проверьте уровни чернил

Замените картриджи, в которых заканчиваются или уже закончились чернила.

### Выберите повышенное качество печати в программном обеспечении принтера

### Убедитесь, что картриджи установлены правильно

### Выполните юстировку печатающей головки

### Выполните обычную или глубокую прочистку сопел печатающей головки

**Примечание.** Если в результате этих действий не удалось устранить появление полос на печатном изображении, обратитесь в службу технической поддержки.

## **Низкая скорость печати**

Если в ходе выполнения операций, указанных в контрольном списке «Перед поиском и устранением неисправностей», не удалось решить проблему, попробуйте выполнить одно или несколько из следующих действий:

## **Максимальное увеличение скорости обработки на компьютере**

- Закройте все неиспользуемые приложения.
- Уменьшите число и размер графики и изображений в документе.
- Удалите из системы как можно больше неиспользуемых шрифтов.

## **Установка дополнительной памяти**

Попробуйте увеличить объем памяти ОЗУ.

## **Выберите пониженное качество печати в программном обеспечении принтера**

## **Выберите вручную тип бумаги, соответствующий типу используемой бумаги**

## **Удалите и повторно установите программное обеспечение принтера**

## **Во время печати уменьшается производительность компьютера**

Возможные решения. Попробуйте выполнить одно из следующих действий.

## **Если используется соединение USB, попробуйте подключить другой КАБЕЛЬ USB**

## **В случае работы в сети, выключите точку доступа (маршрутизатор), а затем снова ее включите**

- 1 Отсоедините кабель питания от точки доступа.
- 2 Подождите десять секунд, а затем снова подключите кабель питания.

## **Поиск и устранение неисправностей при копировании и сканировании**

- “Копировальный аппарат или сканер не отвечает” на стр. 142
- “Блок сканера не закрывается” на стр. 142
- “Низкое качество копированного или сканированного изображения” на стр. 142

- “Документы или фотографии копируются или сканируются не полностью” на стр. 143
- “Неудачная попытка сканирования” на стр. 143
- “Сканирование выполняется очень медленно или приводит к "зависанию" компьютера” на стр. 143
- “Не удается выполнить сканирование на компьютер по сети” на стр. 144

## **Копировальный аппарат или сканер не отвечает**

Если в ходе выполнения операций, указанных в контрольном списке «Перед поиском и устранением неисправностей», не удалось решить проблему, попробуйте выполнить одно или несколько из следующих действий:

### **Выберите принтер в качестве принтера по умолчанию**

### **Удалите и повторно установите программное обеспечение принтера**

### **Блок сканера не закрывается**

- 1 Поднимите блок сканера.
- 2 Удалите предмет, который препятствует закрытию блока сканера.
- 3 Опустите блок сканера.

## **Низкое качество копированного или сканированного изображения**

Если в ходе выполнения операций, указанных в контрольном списке «Перед поиском и устранением неисправностей», не удалось решить проблему, попробуйте выполнить одно или несколько из следующих действий:

### **Протрите стекло сканера**

### **Настройте качество сканирования в программном обеспечении принтера**

### **Просмотрите советы по копированию, сканированию и повышению качества печати**

### **Воспользуйтесь более четкой версией документа или изображения**

**Убедитесь в том, что документ или фотография правильно размещены на стекле сканера лицевой стороной вниз в соответствующем углу.**

## **Документы или фотографии копируются или сканируются не полностью**

Если в ходе выполнения операций, указанных в контрольном списке «Перед поиском и устранением неисправностей», не удалось решить проблему, попробуйте выполнить одно или несколько из следующих действий:

**Убедитесь в том, что документ или фотография правильно размещены на стекле сканера лицевой стороной вниз в соответствующем углу.**

**Выберите в программном обеспечении принтера формат, соответствующий загруженной бумаге**

**Убедитесь, что для параметра «Размер оригинала» установлено значение, соответствующее размеру сканируемого документа**

## **Неудачная попытка сканирования**

Если в ходе выполнения операций, указанных в контрольном списке «Перед поиском и устранением неисправностей», не удалось решить проблему, попробуйте выполнить одно или несколько из следующих действий:

## **Проверка соединения USB**

- 1** Проверьте, нет ли видимых повреждений на кабеле USB. Если кабель поврежден, используйте новый кабель.
- 2** Надежно подключите квадратный разъем кабеля USB к гнезду на задней панели принтера.
- 3** Надежно подключите прямоугольный разъем кабеля USB к порту USB компьютера.  
Порт USB помечен значком USB .

**Примечание.** Если проблемы сохраняются, попробуйте выполнить подключение к другому порту USB на компьютере. Возможно, подключение выполнено к неисправному порту.

## **Перезагрузите компьютер**

## **Сканирование выполняется очень медленно или приводит к "зависанию" компьютера**

Если в ходе выполнения операций, указанных в контрольном списке «Перед поиском и устранением неисправностей», не удалось решить проблему, попробуйте выполнить одно или несколько из следующих действий:

## **Закройте другие программы, которые не используются**

## **Используйте пониженное разрешение сканирования**

### **Не удастся выполнить сканирование на компьютер по сети**

Если в ходе выполнения операций, указанных в контрольном списке «Перед поиском и устранением неисправностей», не удалось решить проблему, попробуйте выполнить одно или несколько из следующих действий:

### **Убедитесь, что принтер и компьютер назначения подключены к одной и той же сети**

### **Убедитесь в том, что на компьютере назначения установлено программное обеспечение**

## **Поиск и устранение неисправностей при работе с факсом**

- “Контрольный список поиска и устранения неисправностей при работе с факсом” на стр. 144
- “Не удастся отправить факсы” на стр. 145
- “Невозможен прием факсов” на стр. 148
- “Не удастся запустить программу факса” на стр. 149
- “Сообщения об ошибке факса на панели управления принтера” на стр. 150

Подробное описание общих терминов и задач см. в следующих разделах:

- “Настройка принтера для отправки факса” на стр. 72
- “Вопросы и ответы по работе с факсом” на стр. 90

## **Контрольный список поиска и устранения неисправностей при работе с факсом**

Прежде чем приступить к поиску и устранению неисправностей, воспользуйтесь следующим контрольным списком для устранения большинства проблем с факсом:

- Проверьте наличие сигнала набора, чтобы убедиться, что соединения кабелей выполнены правильно, а телефонная линия работает.

Чтобы проверить сигнал набора:

**1** Подсоедините аналоговый телефон к стенной розетке.

**2** Убедитесь в наличии тонального сигнала в телефонной трубке.

Если слышен тональный сигнал набора, то соединения выполнены правильно и линия исправна.

Если тональный сигнал не слышен, проверьте другие элементы по контрольному списку, проверяя наличие тонального сигнала после проверки каждого элемента.

- Убедитесь в том, что устройства правильно установлены в соответствии со сценарием установки, описанным в разделе «Настройка принтера для отправки факса».



- Убедитесь в том, что кабели подсоединены к соответствующим портам.
- Убедитесь в том, что кабели подключены надежно.

Проверьте подключения кабелей для следующих устройств, если имеются:

- Блок питания
  - Телефон
  - Автоответчик
  - Адаптер VoIP
  - Фильтр DSL
  - Разветвитель
  - Кабельный модем
- Если принтер подключен к линии DSL, установите фильтр DSL для принтера. Фильтр DSL уменьшает помехи между сигналами факса и сигналами Интернета, передаваемыми по одной линии. Подсоедините принтер к телефонному порту на фильтре DSL, а затем подсоедините компьютер к порту DSL/HPN на фильтре.  
Чтобы проверить правильность подключения принтера к фильтру, подсоедините аналоговый телефон к порту  на задней панели принтера и убедитесь в наличии тонального сигнала.
  - Если принтер подсоединен к линии VoIP, убедитесь в том, что принтер подключен к исправному телефонному порту. Подсоедините принтер к первому порту на адаптере VoIP. Чаще всего он обозначается как Phone Port или Phone Line 1.  
Чтобы убедиться в исправности телефонного порта, подсоедините аналоговый телефон к этому порту и убедитесь в наличии тонального сигнала.
  - При использовании разветвителя убедитесь в том, что используется телефонный разветвитель. *Не* пользуйтесь линейным разветвителем. Чтобы убедиться, что используется соответствующий разветвитель, подсоедините аналоговый телефон к разветвителю и убедитесь в наличии тонального сигнала.
  - Если после проверки по всем элементам списка тональный сигнал по-прежнему не слышен, обратитесь к поставщику линии.

## Не удается отправить факсы

Если в ходе выполнения операций, указанных в «контрольном списке поиска и устранения неисправностей при работе с факсом», не удалось решить проблему, попробуйте выполнить одно или несколько из следующих действий:





## Убедитесь в том, что на принтере зарегистрированы данные о пользователе

Если во время первоначальной настройки данные о пользователе не вводились, введите имя и номер факса. В некоторых странах запрещена отправка факсов без указания имени факса или названия компании. Кроме того, некоторые факсимильные аппараты могут блокировать неопознанные факсы или факсы, не содержащие данные об отправителе.

## Уменьшите скорость передачи факс-модема

Модем принтера может передавать данные со скоростью 33 600 бит/с. Это максимальная скорость, с которой принтер может отправлять и принимать факсы. Это не является обязательным, однако рекомендуется настроить на модеме максимальную скорость передачи. Скорость модема принимающего факсимильного аппарата должна быть не меньше скорости, с которой передается факс. В противном случае факс не будет принят.

Чтобы уменьшить скорость передачи модема:





- 1 На панели управления принтера нажмите кнопку .
- 2 С помощью кнопок со стрелками выберите пункт **Настройка факса**, а затем нажмите кнопку .
- 3 С помощью кнопок со стрелками выберите пункт **Набор и отправка**, а затем нажмите кнопку .
- 4 С помощью кнопок со стрелками выберите пункт **Максимальная скорость отправки**, а затем нажмите кнопку .
- 5 Выберите скорость передачи, а затем нажмите кнопку .

## Настройте на принтере сканирование оригинала документа перед набором номера

Принтер автоматически не выполняет повторный набор, если настроено сканирование оригинала документа после набора номера.

Настройте на принтере сканирование до набора номера, чтобы не приходилось повторно сканировать документ в случае неудачной отправки факса. Сканированный документ сохраняется в памяти принтера. Принтер может загрузить его и автоматически набрать номер.





Чтобы настроить на принтере сканирование оригинала документа перед набором номера:

- 1 На панели управления принтера нажмите кнопку .
- 2 С помощью кнопок со стрелками выберите пункт **Настройка факса**, а затем нажмите кнопку .
- 3 С помощью кнопок со стрелками выберите пункт **Набор и отправка**, а затем нажмите кнопку .
- 4 С помощью кнопок со стрелками выберите пункт **Сканировать**, а затем нажмите кнопку .
- 5 С помощью кнопок со стрелками выберите пункт **До набора**, а затем нажмите кнопку .

## Включите коррекцию ошибок

При наличии сильных помех на линии могут возникать ошибки или размытое изображение. Этот параметр позволяет принтер повторно передавать ошибочные блоки данных и исправлять ошибки. Если факс содержит много ошибок, то он может отклоняться принимающим факсимильным аппаратом.





Чтобы убедиться, что коррекция ошибок включена:

- 1 На панели управления принтера нажмите кнопку .
- 2 С помощью кнопок со стрелками выберите пункт **Настройка факса**, а затем нажмите кнопку .
- 3 С помощью кнопок со стрелками выберите пункт **Набор и отправка**, а затем нажмите кнопку .
- 4 С помощью кнопок со стрелками выберите пункт **Коррекция ошибок**, а затем нажмите кнопку .
- 5 Проверьте, включена ли коррекция ошибок.  
Если эта функция не включена, с помощью кнопок со стрелками выберите пункт **Вкл**, а затем нажмите кнопку .

## Включите автоматическое преобразование факса

Если принимающий факсимильный аппарат не поддерживает цветной факс, то если выбран данный параметр, выполняется автоматическое преобразование исходящего цветного факса в черно-белый. Кроме того, автоматически уменьшается разрешение факса до значения, поддерживаемого принимающим устройством.

Чтобы убедиться, что автоматическое преобразование факсов включено:



- 1 На панели управления принтера нажмите кнопку .
- 2 С помощью кнопок со стрелками выберите пункт **Настройка факса**, а затем нажмите кнопку .
- 3 С помощью кнопок со стрелками выберите пункт **Набор и отправка**, а затем нажмите кнопку .
- 4 С помощью кнопок со стрелками выберите пункт **Автопреобразование факсов**, а затем нажмите кнопку .
- 5 Проверьте, включено ли автоматическое преобразование факсов.  
Если эта функция не включена, с помощью кнопок со стрелками выберите пункт **Вкл**, а затем нажмите кнопку .



## Убедитесь, что правильно указан префикс набора

Префикс набора представляет собой последовательность цифр, которую необходимо набрать перед набором реального номера факса или номера телефона. Если принтер используется в офисе или подключен к частной АТС, то это может быть определенный номер, который необходимо набрать, чтобы совершить вызов за пределы офиса.

Убедитесь в том, что введенный на принтере префикс набора является правильным для вашей сети.

Чтобы проверить настройку префикса набора:

- 1 На панели управления принтера нажмите кнопку .
- 2 С помощью кнопок со стрелками выберите пункт **Настройка факса**, а затем нажмите кнопку .

- 3 С помощью кнопок со стрелками выберите пункт **Набор и отправка**, а затем нажмите кнопку .
- 4 С помощью кнопок со стрелками выберите пункт **Префикс набора**, а затем нажмите кнопку .
- 5 С помощью кнопок со стрелками создайте или измените префикс.
- 6 Если префикс неверный, введите правильный префикс, а затем нажмите кнопку .

## Невозможен прием факсов

Если в ходе выполнения операций, указанных в «контрольном списке поиска и устранения неисправностей при работе с факсом», не удалось решить проблему, попробуйте выполнить одно или несколько из следующих действий:

### Убедитесь в том, что установлены соответствующие настройки

Настройки факса зависят от того, подключен ли принтер к отдельной линии факса или к одной линии вместе с другими устройствами.

Если принтер подключен к той же телефонной линии, что и автоответчик, убедитесь, что установлены следующие значения:

- для параметра «Автоответ» установлено значение «Вкл».
- Принтер настроен на ответ после большего числа звонков, чем автоответчик.
- Принтер отвечает на вызов с соответствующим шаблоном отличительного звонка (при наличии подписки на услугу отличительного звонка).

Если принтер подключен к той же телефонной линии, что и телефон с подпиской на услугу голосовой почты, убедитесь, что установлены следующие значения:

- Функция автоответа выключена (если используется только один номер на телефонной линии).
- Принтер отвечает на вызов с соответствующим шаблоном отличительного звонка (при наличии подписки на услугу отличительного звонка).

### Убедитесь в том, что принтер подключен к аналоговому порту





Принтер является аналоговым устройством. Если используется АТС, убедитесь в том, что принтер подключен к аналоговому порту на АТС. Возможно, потребуется конвертер, который выполняет преобразование цифровых сигналов в аналоговые.

### Убедитесь в том, что память принтера не переполнена

Принтер сохраняет входящий факс в памяти принтера перед его печатью. Если во время приема факса в принтере закончится бумага или чернила, то принтер сохранит факс, чтобы его можно было распечатать позднее. Однако если память принтера заполнится, принтер не сможет принять дополнительные входящие факсы. Когда память принтера заполнится, на дисплее появится сообщение об ошибке. Устраните ошибку и освободите память принтера.

## Убедитесь в том, что функция переадресации факсов отключена.

Возможно, включена функция переадресации факсов. Отключите этот параметр, чтобы принтер мог принять факс.

- 1 На панели управления принтера нажмите кнопку .
- 2 С помощью кнопок со стрелками выберите пункт **Настройка факса**, а затем нажмите кнопку .
- 3 С помощью кнопок со стрелками выберите пункт **Звонок и ответ**, а затем нажмите кнопку .
- 4 С помощью кнопок со стрелками выберите пункт **Переадресация**, а затем нажмите кнопку .
- 5 С помощью кнопок со стрелками выберите пункт **Выкл.**, а затем нажмите кнопку .





## Увеличьте громкость звонка

Если принтер настроен на прием факсов вручную (функция автоответа выключена), увеличьте громкость звонка.

## Убедитесь в том, что введен правильный код ответа

Если принтер настроен на прием факсов вручную (функция автоответа выключена), при поступлении вызова факса потребуется ввести правильный, чтобы принтер мог принять его.

Чтобы отобразить правильный код:

- 1 На панели управления принтера нажмите кнопку .
- 2 С помощью кнопок со стрелками выберите пункт **Настройка факса**, а затем нажмите кнопку .
- 3 С помощью кнопок со стрелками выберите пункт **Звонок и ответ**, а затем нажмите кнопку .
- 4 С помощью кнопок со стрелками выберите пункт **Код ответа вручную**, а затем нажмите кнопку .
- 5 Запишите отображаемый на дисплее код ответа вручную.

## Не удается запустить программу факса

Прежде чем настраивать параметры факсов в программе факсов, необходимо подключить принтер к работающей телефонной линии, линии DSL или VoIP.

## Убедитесь в том, что программа факса установлена

Программа Fax Solutions является дополнительной для пользователей Windows и устанавливается вместе с программным обеспечением принтера только в том случае, если во время установки выбран параметр «Установка дополнительного программного обеспечения». Если программа факса не установлена, то при переходе на вкладку факса в программе Printer Home отображается веб-узел, с которого можно загрузить программу.

## Убедитесь в том, что принтер подключен к телефонной линии.

Необходимо подключить принтер к телефонной линии (с использованием стандартной настенной розетки, фильтра DSL или адаптера VoIP), прежде чем открывать программу факса и настраивать его параметры.

## Убедитесь в том, что принтер подключен к компьютеру

## Убедитесь в том, что принтер не находится в режиме экономии энергии

## Сообщения об ошибке факса на панели управления принтера

Сообщение об ошибке	Значение	Возможные решения
Ошибка удаленного факса	Принимающий факсимильный аппарат не может принять факс. Ошибка на принимающей стороне может быть связана с несколькими факторами.	<ul style="list-style-type: none"><li>• Повторно отправьте факс. Возможно, неполадка связана с качеством подключения.</li><li>• Уменьшите скорость передачи факс-модема.</li><li>• Зарегистрируйте сведения о себе. В некоторых странах запрещена отправка факсов без указания имени и номера факса. Кроме того, некоторые факсимильные аппараты могут блокировать факсы, не содержащие данные об отправителе.</li></ul>
Режим факса не поддерживается	Принимающий факсимильный аппарат не поддерживает цветной факс или разрешение отправляемого документа.	<ul style="list-style-type: none"><li>• Включите автопреобразование факса. Принтер автоматически преобразовывает цветные факсы в монохромные и уменьшает разрешение сканирования документа.</li><li>• Уменьшите качество факса.</li><li>• Измените формат документа на Letter.</li></ul>
Неподдерживаемое сжатие	Факс-модем принимающего факсимильного аппарата не поддерживает сжатие данных. Факс-модемы выполняют сжатие данных для ускорения передачи, однако принимающий факс-модем должен содержать тот же код сжатия.	<ul style="list-style-type: none"><li>• Уменьшите скорость передачи факс-модема и повторно отправьте факс.</li><li>• Включите автопреобразование факса.</li></ul>
Неподдерживаемое разрешение	Принимающий факсимильный аппарат не поддерживает разрешение отправляемого документа.	<ul style="list-style-type: none"><li>• Уменьшите качество факса.</li><li>• Включите автопреобразование факса.</li></ul>

Сообщение об ошибке	Значение	Возможные решения
<b>Неустраняемая ошибка факса</b>	Факс-модем обнаружил критические ошибки.	Выключите принтер снова его включите, а затем повторно отправьте факс.
<b>Ошибка факс-модема</b>	Возможно, факс-модем принтера занят или возникли ошибки во время передачи.	Выключите принтер снова его включите, а затем повторно отправьте факс.
<b>Телефонная линия подключена к неверному разъему на задней панели устройства.</b>	Телефонный кабель подключен не к тому порту на задней панели принтера.	Подсоедините телефонный кабель к порту  на задней панели принтера.
<b>Обнаружена цифровая линия</b>	Принтер подключен к цифровой линии.	Принтер является аналоговым устройством, и его необходимо подключать к аналоговой линии. Чтобы подключить принтер к цифровой линии, необходимо использовать преобразователь цифровой линии или фильтр. Для получения дополнительных сведений см. раздел "Настройка принтера для отправки факса".
<b>Не удалось установить связь</b> <b>Ошибка на телефонной линии</b> <b>Телефонная линия не подключена</b>	Принтер не распознает сигнал набора.	См. раздел «Контрольный список поиска и устранения неисправностей при работе с факсом».

Сообщение об ошибке	Значение	Возможные решения
<b>Телефонная линия занята</b>	Телефонная линия или телефонная линия принимающего факсимильного аппарата занята. В частности это происходит, если принтер подключен к одной линии вместе с другими устройствами (телефоном, автоответчиком).	<ul style="list-style-type: none"> <li>• Настройте повторный набор на принтере.</li> <li>• Увеличьте интервал между попытками повторного набора.</li> <li>• Сделайте пробный вызов по номеру, на который необходимо отправить факс, чтобы убедиться, что он работает правильно.</li> <li>• Если телефонная линия занята другим устройством, прежде чем отправить факс, дождитесь завершения работы другого устройства.</li> <li>• Запланируйте повторную отправку факса на более позднее время.</li> <li>• Настройте на принтере сканирование оригинала документа перед набором номера. Сканированный документ сохраняется в памяти принтера. Принтер может загрузить его и автоматически набрать номер.</li> </ul>
<b>Нет ответа</b>	Возможно, отключена функция автоответа на принимающем факсимильном аппарате.	<ul style="list-style-type: none"> <li>• Проверьте номер, а затем повторно отправьте факс.</li> <li>• Настройте повторный набор на принтере.</li> </ul> <p><b>Примечание.</b> В зависимости от страны или региона, может быть установлено ограничение по количеству попыток повторного набора независимо от настроек повторного набора, установленных на принтере.</p> <ul style="list-style-type: none"> <li>• Запланируйте повторную отправку факса на более позднее время.</li> </ul>
<b>Нет Caller ID Вызов остановлен</b>	Принтер остановлен, поскольку во входящем факсе отсутствовали сведения об отправителе. Возможно, установлена блокировка неопознанных факсов или факсы, не содержащие данных Caller ID, являются недопустимыми в вашей стране или регионе.	Отключите параметр «Блокировка неопознанных».



Для устранения ошибок в программе факса нажмите кнопку **Справка**, чтобы просмотреть справочную информацию для программного обеспечения факса.

## Поиск и устранение неисправностей карты памяти

- “Контрольный список поиска и устранения неисправностей карты памяти” на стр. 153
- “При вставке карты памяти ничего не происходит” на стр. 153
- “Невозможно выполнить печать документов с карты памяти или флэш-диска” на стр. 154
- “Фотографии не передаются с карты памяти по беспроводной сети” на стр. 154

## Контрольный список поиска и устранения неисправностей карты памяти

Прежде чем приступить к поиску и устранению неисправностей, воспользуйтесь следующим контрольным списком для устранения большинства проблем с картой памяти:

- Убедитесь, что используемая карта памяти подходит для принтера.
- Убедитесь, что карта памяти не повреждена.
- Убедитесь, что карта памяти содержит файлы поддерживаемого типа.

## При вставке карты памяти ничего не происходит

Если в ходе выполнения операций, указанных в «контрольном списке поиска и устранения неисправностей карты памяти», не удалось решить проблему, попробуйте выполнить одно или несколько из следующих действий:

## Повторная вставка карты памяти

Возможно, карта памяти вставлена слишком медленно. Извлеките и быстро вставьте карту памяти.

## Проверка соединения USB

- 1 Проверьте, нет ли видимых повреждений на кабеле USB. Если кабель поврежден, используйте новый кабель.
- 2 Надежно подключите квадратный разъем кабеля USB к гнезду на задней панели принтера.
- 3 Надежно подключите прямоугольный разъем кабеля USB к порту USB компьютера.  
Порт USB помечен значком USB .

**Примечание.** Если проблемы сохранятся, попробуйте выполнить подключение к другому порту USB на компьютере. Возможно, подключение выполнено к неисправному порту.

## Проверьте сетевые подключения

Если принтер и компьютер подключены по сети, убедитесь, что связь установлена между соответствующими хост-компьютером и устройством. На компьютере выберите принтер или на принтере выберите компьютер.

## Невозможно выполнить печать документов с карты памяти или флэш-диска

Если в ходе выполнения операций, указанных в «контрольном списке поиска и устранения неисправностей карты памяти», не удалось решить проблему, попробуйте выполнить следующие действия.

### Проверка соединения USB

- 1 Проверьте, нет ли видимых повреждений на кабеле USB. Если кабель поврежден, используйте новый кабель.
- 2 Надежно подключите квадратный разъем кабеля USB к гнезду на задней панели принтера.
- 3 Надежно подключите прямоугольный разъем кабеля USB к порту USB компьютера.  
Порт USB помечен значком USB .

**Примечание.** Если проблемы сохраняются, попробуйте выполнить подключение к другому порту USB на компьютере. Возможно, подключение выполнено к неисправному порту.

### Проверьте сетевые подключения

Если принтер и компьютер подключены по сети, убедитесь, что связь установлена между соответствующими хост-компьютером и устройством. На компьютере выберите принтер или на принтере выберите компьютер.

## Фотографии не передаются с карты памяти по беспроводной сети

Если в ходе выполнения операций, указанных в «контрольном списке поиска и устранения неисправностей карты памяти», не удалось решить проблему, попробуйте выполнить одно или несколько из следующих действий:

### Убедитесь, что принтер и компьютер назначения включены и находятся в состоянии готовности

### Выберите соответствующее имя компьютера в списке на принтере

### Убедитесь в том, что беспроводное соединение установлено и является активным

Если беспроводное соединение отключено, подключите принтер к компьютеру с помощью кабеля USB.

## Поиск и устранение неисправностей в беспроводных сетях

- «Контрольный список поиска и устранения неисправностей в беспроводных сетях» на стр. 155
- «Восстановление заводских настроек по умолчанию для беспроводной сети» на стр. 156

- “Не удается выполнить печать в беспроводной сети” на стр. 156
- “Кнопка «Продолжить» недоступна” на стр. 160
- “Печать невозможна, на компьютере установлен брандмауэр” на стр. 162
- “не горит индикатор Wi-Fi” на стр. 162
- “Индикатор Wi-Fi горит зеленым, но принтер не печатает (только Windows)” на стр. 162
- “индикатор Wi-Fi горит оранжевым” на стр. 163
- “Индикатор Wi-Fi во время установки мигает оранжевым” на стр. 165
- “Беспроводной сервер печати не установлен” на стр. 169
- “При печати в беспроводной сети отображается сообщение “Связь недоступна”” на стр. 169
- “Связь с принтером прерывается при подключении к виртуальной частной сети (VPN)” на стр. 171
- “Устранение проблем с беспроводной связью” на стр. 172

## **Контрольный список поиска и устранения неисправностей в беспроводных сетях**

Прежде чем начать операции по поиску и устранению неисправностей принтера, проверьте следующее:

- Принтер, компьютер и беспроводная точка доступа подключены к сети и включены.
- Беспроводная сеть работает правильно.  
 Попробуйте получить доступ к другим компьютерам в беспроводной сети.  
 Если в сети возможен доступ к Интернету, попробуйте подключиться к Интернету через беспроводное соединение.
- Указано правильное имя SSID.  
 Распечатайте страницу настроек сети, чтобы проверить имя SSID, используемое принтером.  
 Если вы не уверены в правильности имени SSID, снова запустите программу настройки беспроводной сети.
- Используется правильный ключ WEP или идентификационная фраза WPA (если используется система безопасности сети).  
 Войдите на беспроводную точку доступа (беспроводной маршрутизатор) и проверьте настройки безопасности.  
 Ключ безопасности аналогичен паролю. Для всех устройств в одной беспроводной сети (WEP, WPA или WPA2) используется одинаковый ключ безопасности.  
 Если вы не уверены в правильности сведений по безопасности, снова запустите программу настройки беспроводной сети.
- Принтер и компьютер находятся в радиусе действия беспроводной сети.  
 В большинстве сетей принтер и компьютер должны находиться на расстоянии не более 100 футов (30 метров) от беспроводной точки доступа (беспроводного маршрутизатора).
- Индикатор Wi-Fi постоянно горит зеленым.
- Драйвер принтера установлен на компьютере, на котором выполняется задание.
- Выбран правильный порт принтера.

- Компьютер и принтер подключены к одной и той же беспроводной сети.
- Принтер находится на удаленном расстоянии от других препятствий или электронных устройств, которые могут создавать помехи сигналам в беспроводной сети.

Убедитесь, что принтер и беспроводная точка доступа не отделены друг от друга столбами, стенами или опорами из металла или бетона.

Помехи сигналам в беспроводной сети могут создавать многие устройства, включая видеонаблюдатели, двигатели, беспроводные телефоны, камеры слежения и другие беспроводные устройства, а также некоторые устройства Bluetooth.

## Восстановление заводских настроек по умолчанию для беспроводной сети

- 1 На панели управления принтера нажмите кнопку .
- 2 С помощью кнопок со стрелками выберите пункт **Настройка сети**, а затем нажмите кнопку **OK**.
- 3 С помощью кнопок со стрелками выберите пункт **Восстановить настройки сетевого адаптера**, а затем нажмите кнопку **OK**.
- 4 С помощью кнопок со стрелками выберите пункт **Да**, а затем нажмите кнопку **OK**.

Будут восстановлены заводские настройки беспроводной связи принтера, используемые по умолчанию. Чтобы проверить, распечатайте страницу настройки сети.

## Не удается выполнить печать в беспроводной сети

Если возникли проблемы во время установки или принтер не отображается в папке принтеров или в списке доступных принтеров при отправке задания на печать, можно попробовать удалить и повторно установить программное обеспечение.

Перед повторной установкой программного обеспечения просмотрите контрольный список поиска и устранения неисправностей, а затем выполните следующие действия.

## Выключите беспроводную точку доступа (беспроводной маршрутизатор), а затем снова ее включите

Подождите одну минуту, чтобы принтер и компьютер восстановили соединение. Иногда это позволяет обновить сетевые соединения и устранить проблемы подключения.

## Прервите соединение сеанса VPN

Если соединение VPN используется для подключения к другой сети, то доступ к принтеру по беспроводной сети будет невозможен. Завершите сеанс VPN и повторите попытку печати.

## Убедитесь в том, что демонстрационный режим отключен

Некоторые функции недоступны, когда включен демонстрационный режим принтера.

На панели управления принтера выберите:

 > **Демонстрационный режим** > **Выкл** > сохраните настройку

## Проверка ключа WEP или фразы доступа WPA

Если для точки доступа используется защита WEP, ключ WEP должен быть следующим.

- Ровно 10 или 26 шестнадцатеричных символов. Шестнадцатеричные символы: A-F, a-f и 0-9.  
*или*
- Ровно 5 или 13 символов ASCII. Символами ASCII являются буквы, цифры, а также символы на клавиатуре. При использовании символов ASCII в ключе WEP необходимо учитывать состояние регистра.

Если для точки доступа используется защита WPA или WPA2, фраза доступа WPA должна быть следующей.

- Ровно 64 шестнадцатеричных символа. Шестнадцатеричные символы: A-F, a-f и 0-9.  
*или*
- От 8 до 63 символов ASCII. Символами ASCII являются буквы, цифры, а также символы на клавиатуре. При использовании символов ASCII в идентификационной фразе WPA необходимо учитывать состояние регистра.

**Примечание.** Если эти сведения неизвестны, обратитесь к документации, прилагаемой к беспроводной сети или к специалисту, который настраивал беспроводную сеть.

## Проверьте наличие кнопки связи/регистрации на точке доступа

В странах Европы, Ближнего Востока и Африки на устройствах беспроводной широкополосной связи, такие как LiveBox, AliceBox, N9UF Box, FreeBox или Club Internet может потребоваться нажать кнопку связи/регистрации при добавлении принтера в беспроводную сеть.

Если используется одно из этих устройств и потребуются дополнительная информация, обратитесь к документации, прилагаемой к устройству, или обратитесь к *поставщику услуг Интернета*.

## Переместите точку доступа подальше от других электронных устройств

Возможно появление временных помех от электронных устройств, таких как микроволновые печи и другие бытовые приборы, радиотелефоны, видеонаблюдения и камеры систем безопасности. Убедитесь в том, что точка доступа находится на удалении от таких устройств.

## Переместите компьютер и/или принтер ближе к точке доступа

Радиус действия беспроводной сети зависит от многих факторов, включая возможности точки доступа и сетевых адаптеров. Если возникают ошибки при печати, попробуйте установить компьютер и принтер на расстоянии не более 100 футов (30 м) друг от друга.

## Проверьте качество беспроводного сигнала

Напечатайте страницу настройки сети и проверьте качество сигнала. Если отображается хорошее или отличное качество сигнала, то проблема связана с другим фактором.

## Проверьте расширенные настройки безопасности

- Если для ограничения доступа в беспроводную сеть используется фильтрация MAC-адресов (Media Access Control), необходимо добавить MAC-адрес принтера в список адресов, для которых разрешено подключение к точке доступа.
- Если точка доступа может выдавать только ограниченное число IP-адресов, то для подключения принтера необходимо изменить настройку ограничения числа адресов.

**Примечание.** Если неизвестно, как внести эти изменения, обратитесь к документации, прилагаемой к точке доступа, или к специалисту, который настраивал беспроводную сеть.

## Убедитесь в том, что компьютер подключен к точке доступа

- Проверьте наличие доступа в Интернет. Для этого откройте обозреватель и введите адрес любого узла.
- Если в беспроводной сети имеются другие компьютеры или ресурсы, проверьте наличие доступа к ним с вашего компьютера.

## Убедитесь, что компьютер и принтер подключены к одной и той же беспроводной сети

Если принтер и компьютер находятся в разных беспроводных сетях, беспроводная печать будет невозможна. Имя сети SSID, к которой подключен принтер, должно совпадать с именем SSID компьютера, если компьютер подключен к беспроводной сети.

### Для пользователей Windows

- 1 Узнайте имя SSID сети, к которой подключен компьютер.
  - а Введите IP-адрес точки доступа в поле адреса в обозревателе.

Если IP-адрес точки доступа неизвестен:

    - 1 Щелкните  или нажмите кнопку **Пуск** и выберите пункт **Выполнить**.
    - 2 В поле “Начать поиск” или в окне “Запуск программы” введите `cmd`.
    - 3 Нажмите **ВВОД** или нажмите **ОК**.
    - 4 Введите `ipconfig`, а затем нажмите клавишу **ВВОД**. Проверьте данные в разделе беспроводных сетевых подключений:
      - В разделе “Шлюз по умолчанию” обычно отображается точка доступа.
      - IP-адрес отображается в виде четырех наборов цифр, разделенных точками, например 192.168.2.134.
  - б При появлении соответствующего запроса введите имя пользователя и пароль для точки доступа.
  - в Нажмите кнопку **ОК**.
  - г В разделе “Параметры беспроводной сети” найдите имя SSID.
  - д Запишите имя SSID.

**Примечание.** Скопируйте его точно, обращая внимание на строчные и прописные буквы.
- 2 Узнайте имя SSID сети, к которой подключен принтер:
  - а Распечатайте страницу настроек сети с принтера.
  - б В разделе “Беспроводная сеть” найдите имя `ssid`.

### 3 Сравните имя SSID принтера и компьютера.

Если имена SSID совпадают, то компьютер и принтер подключены к одной и той же беспроводной сети.

Если имена SSID отличаются, запустите программу еще раз для настройки подключения принтера к беспроводной сети, которая используется компьютером.

## Для пользователей Macintosh с базовой станцией AirPort

### В Mac OS X версии 10.5 или более поздней

#### 1 В меню Apple выберите:

**System Preferences > Network > AirPort**

Имя SSID сети, к которой подключен компьютер, отобразится в меню Network Name.

#### 2 Запишите имя SSID.

### В Mac OS X версии 10.4

#### 1 В окне Finder выберите:

**Applications > Internet Connect > AirPort**

Имя SSID сети, к которой подключен компьютер, отобразится в меню Network.

#### 2 Запишите имя SSID.

## Для пользователей Macintosh с точкой доступа

#### 1 Введите IP-адрес точки доступа в поле адреса в обозревателе и перейдите к шагу 2.

Если IP-адрес точки доступа неизвестен, выполните следующие действия:

##### а В меню Apple выберите:

**System Preferences > Network > AirPort**

##### б Нажмите кнопку **Advanced** или **Configure**.

##### в Выберите **TCP/IP**.

В разделе “Router” обычно отображается точка доступа.

#### 2 При появлении запроса введите имя пользователя и пароль, а затем нажмите кнопку **OK**.

#### 3 В разделе “Параметры беспроводной сети” найдите имя SSID.

#### 4 Запишите имя SSID, тип системы безопасности, а также ключ WEP/фразу доступа WPA (если они отображаются).

### Примечания.

- Обязательно скопируйте данные о сети точно, обращая внимание на строчные и прописные буквы.
- Сохраните имя SSID и ключ WEP или фразу доступа в безопасном месте для будущих справок.

## Убедитесь в том, что операционная система поддерживает беспроводную печать через порт AirPort (только для Macintosh)

Принтер поддерживает только беспроводную печать через базовые станции AirPort для операционной системы Mac OS X версии 10.5 или последующих версий.

## Кнопка «Продолжить» недоступна

Попробуйте выполнить следующие действия в той последовательности, как они указаны, пока кнопка «Продолжить» не станет активной:

## Проверьте, надежно ли подключен кабель USB к портам USB на компьютере и принтере

Порты USB помечены значком .

## Убедитесь в том, что принтер подключен к электросети и включен

Проверьте, горит ли индикатор в кнопке . Если вы только что включили принтер, возможно, потребуется отсоединить кабель USB, а затем снова его подсоединить.

## Убедитесь в том, что порт USB работает

Проверьте порт USB, подключив к нему другие устройства. Если другие устройства, подключенные к этому порту, работают, то порт исправен.

Если порт USB на компьютере не работает, попробуйте использовать другие порты USB на компьютере.

## Убедитесь в том, что кабель USB исправен

Попробуйте подключить другой кабель USB. Если используется кабель длиной более 10 футов, попробуйте подключить другой, более короткий, кабель.

## Убедитесь в том, что используется компакт-диск, соответствующий модели принтера

Сравните номер модели принтера на компакт-диске с номером модели, указанным на принтере. номера должны полностью совпадать или хотя бы быть из одной серии.

В случае любых сомнений поищите обновленную версию программного обеспечения принтера на веб-узле. Для получения дополнительных сведений см. раздел «Установка программного обеспечения принтера» в *Руководстве пользователя*. Открыть *Руководство пользователя* можно с помощью ссылки внизу экрана установки.

## Снова подключите блок питания

- 1 Выключите принтер.
- 2 Отсоедините кабель питания от розетки электросети.



- 3 Отсоедините блок питания от задней панели принтера, а затем снова его подключите.
- 4 Снова подключите кабель питания к электрической розетке.
- 5 Включите принтер, а затем продолжите установку на компьютере.

## Попробуйте снова запустить программу установки

- 1 Закройте программу установки.
- 2 Извлеките компакт-диск, а затем перезагрузите компьютер.
- 3 Вставьте компакт-диск, а затем повторно запустите программу установки.

### Примечания.

- Когда появится экран **Программа уже установлена**, выберите **Установка принтера**.
- Если принтер еще не был установлен, выберите параметр **Дополнительный компьютер**, когда появится запрос **Настроить новый принтер?**, чтобы пропустить мастер установки оборудования.

## Убедитесь в том, что компьютер способен подтвердить выполнение операций через порт USB

Откройте диспетчер устройств, чтобы проверить, выполняются ли какие-либо операции, когда к порту USB подключено устройство USB:

- 1 Щелкните  или нажмите кнопку **Пуск** и выберите пункт **Выполнить**.
- 2 В поле «Начать поиск» или в окне «Запуск программы» введите `devmgmt.msc`.
- 3 Нажмите **ВВОД** или нажмите **ОК**.  
Откроется диспетчер устройств.
- 4 Следите за содержимым окна диспетчера устройств при подключении кабеля USB или другого устройства к порту USB. Окно обновится, когда диспетчер устройств распознает соединение USB.
  - Если в диспетчере устройств видны какие-либо операции, однако с помощью предложенных решений не удалось устранить проблему, обратитесь в службу технической поддержки.
  - Если в диспетчере устройств отсутствуют какие-либо операции, возможно, имеется неполадка компьютера или он не поддерживает соединение USB. Компьютер должен распознавать USB, чтобы можно было продолжить установку.



## Печать невозможна, на компьютере установлен брандмауэр

Брандмауэры сторонних компаний (не Microsoft) могут запрещать печать в беспроводной сети. Если принтер и компьютер настроены правильно, беспроводная сеть работает, но печать не выполняется, возможно, проблема связана с брандмауэром. Если на компьютере установлен брандмауэр (отличный от брандмауэра Windows), попробуйте выполнить одно или несколько из следующих действий:

- Обновите брандмауэр, используя последний пакет обновления, выпущенный разработчиком. Для получения сведений о процедуре обновления см. документацию по брандмауэру.
- Если при установке принтера или попытке печати программа запрашивает доступ в брандмауэре, убедитесь, что выполнение этих программ разрешено.
- На время отключите брандмауэр и установите на компьютере беспроводной принтер. По завершении установки беспроводного принтера снова включите брандмауэр.

## не горит индикатор Wi-Fi

### Проверьте питание

Если индикатор Wi-Fi не горит, убедитесь в том, что горит индикатор . Если индикатор  не горит, проверьте следующее.

- Убедитесь в том, что принтер подключен к электросети и включен.
- Убедитесь в том, что принтер подключен к исправной электророзетке.
- Если принтер подключен к удлинителю, проверьте что удлинитель исправен и включен.

## Индикатор Wi-Fi горит зеленым, но принтер не печатает (только Windows)

Если настройка беспроводной печати выполнена, все параметры указаны правильно, но принтер не печатает, попробуйте выполнить одно или несколько из следующих действий.

## Завершите установку беспроводного принтера

Не приступайте к печати, не вынимайте установочный компакт-диск и не отсоединяйте установочный кабель, пока не появится экран завершения настройки беспроводной сети.

## Включите принтер

Убедитесь, что принтер включен:

- 1 Щелкните  или нажмите кнопку **Пуск** и выберите пункт **Выполнить**.
- 2 В поле «Начать поиск» или в окне «Запуск программы» введите `control printers`.
- 3 Нажмите **ВВОД** или нажмите **ОК**.  
Откроется папка принтеров.
- 4 Щелкните новый принтер правой кнопкой мыши и в контекстном меню выберите пункт **Использовать принтер в оперативном режиме**.
- 5 Закройте окно "Принтеры" или "Принтеры и факсы", а затем повторите печать.

## Выберите беспроводной принтер

Возможно, для беспроводной печати на принтере потребуется выбрать беспроводной принтер на компьютере.

- 1 Щелкните  или нажмите кнопку **Пуск** и выберите пункт **Выполнить**.
- 2 В поле «Начать поиск» или в окне «Запуск программы» введите `control printers`.
- 3 Нажмите **ВВОД** или нажмите **ОК**.  
Откроется папка принтеров.
- 4 Щелкните правой кнопкой мыши принтер в папке с именем, соответствующим номеру модели, после которого указано "(сеть)".
- 5 В меню выберите пункт **Использовать принтер в оперативном режиме**.
- 6 Закройте окно "Принтеры" или "Принтеры и факсы", а затем повторите печать.

## Выберите беспроводной порт

Если ранее принтер был установлен как локально подключенный, то для работы в беспроводной сети, возможно, потребуется выбрать беспроводной принтер.

- 1 Щелкните  или нажмите кнопку **Пуск** и выберите пункт **Выполнить**.
- 2 В поле «Начать поиск» или в окне «Запуск программы» введите `control printers`.
- 3 Нажмите **ВВОД** или нажмите **ОК**.  
Откроется папка принтеров.
- 4 Щелкните правой кнопкой мыши принтер, а затем выберите в меню пункт **Свойства** или **Параметры печати**.
- 5 Откройте вкладку **Порты**.
- 6 Найдите выбранный порт. Выбранный порт отмечен галочкой в столбце «Порт».
- 7 Если в столбце "Описание" указано, что выбранный порт является портом USB, прокрутите список и выберите порт с описанием "Порт принтера". Проверьте модель принтера в столбце «Принтер» и убедитесь в том, что выбран соответствующий порт принтера.
- 8 Нажмите кнопку **ОК**, а затем повторите печать.

## индикатор Wi-Fi горит оранжевым

Когда индикатор Wi-Fi горит оранжевым, возможно следующее.

- Принтер не настроен для работы в режиме инфраструктуры
- Ожидание однорангового подключения к другому беспроводному устройству
- Нет подключения к беспроводной сети

Возможно, принтеру не удалось подключиться к сети из-за помех или удаленности от беспроводной точки доступа (беспроводного маршрутизатора). Возможно также, необходимо изменить его настройки.

Возможные решения. Попробуйте выполнить одно или несколько из следующих рекомендуемых действий:

## Проверьте имя сети

Убедитесь, что имя используемой сети не совпадает с именем другой сети, расположенной поблизости. Например, если вы и ваш сосед используют имя сети по умолчанию, назначенное изготовителем, ваш принтер мог подключаться к сети соседа.

Если вы не используете уникальное имя сети, обратитесь к документации по беспроводной точке доступа (беспроводному маршрутизатору), чтобы узнать, как настроить имя сети.

Если установлено новое имя сети, необходимо настроить имя SSID принтера и компьютера на то же имя сети.

## Проверка ключей безопасности

### Если используется тип безопасности WEP

Допустимым является ключ WEP, который:

- Ровно 10 или 26 шестнадцатеричных символов. Шестнадцатеричные символы: A-F, a-f и 0-9.  
*или*
- Ровно 5 или 13 символов ASCII. Символами ASCII являются буквы, цифры, а также символы на клавиатуре.

### Если используется тип безопасности WPA

Допустимой фразой доступа WPA является фраза доступа, которая:

- От 8 до 63 символов ASCII. При использовании символов ASCII в идентификационной фразе WPA необходимо учитывать состояние регистра.  
*или*
- Ровно 64 шестнадцатеричных символа. Шестнадцатеричные символы: A-F, a-f и 0-9.

Если в беспроводной сети не используется система безопасности, тогда ключ безопасности будет отсутствовать. Не рекомендуется использовать незащищенную беспроводную сеть, поскольку это может привести к несанкционированному использованию ваших сетевых ресурсов.

## Переместите компьютер и/или принтер ближе к беспроводной точке доступа (беспроводному маршрутизатору)

Допустимое расстояние между устройствами в сети стандартов 802.11b и 802.11g составляет 300 футов (91,4 м), а в сетях 802.11n радиус действия беспроводной связи может быть до двух раз больше. Радиус действия беспроводной сети зависит от многих факторов, включая возможности маршрутизатора и сетевых адаптеров. Если возникают ошибки при печати, попробуйте установить компьютер и принтер на расстоянии не более 100 футов (30 м) друг от друга.

Уровень сигнала сети можно узнать на странице настройки сети принтера.

## Проверьте MAC-адрес

Если в сети используется фильтрация MAC-адресов, убедитесь, что MAC-адрес добавлен в список разрешенных MAC-адресов. Таким образом обеспечивается возможность работы принтера в сети.

## Индикатор Wi-Fi во время установки мигает оранжевым

Когда индикатор Wi-Fi мигает оранжевым, это значит, что принтер настроен для работы в беспроводной сети, но не подключен к сети, для которой он был настроен. Возможно, принтеру не удалось подключиться к сети из-за помех или удаленности от беспроводной точки доступа (беспроводного маршрутизатора). Возможно также, необходимо изменить его настройки.

Попробуйте выполнить одно или несколько из следующих рекомендуемых действий.

## Убедитесь в том, что точка доступа включена

Проверьте точку доступа и при необходимости включите ее.

## Переместите точку доступа, чтобы уменьшить помехи

Возможно появление временных помех от других устройств, таких как микроволновые печи и другие бытовые приборы, радиотелефоны, видеоняни и камеры систем безопасности. Убедитесь в том, что точка доступа находится на удалении от таких устройств.

## Переместите компьютер и/или принтер ближе к точке доступа

Допустимое расстояние между устройствами в сети стандартов 802.11b или 802.11g составляет 300 футов (91,4 м), а в сетях 802.11n радиус действия беспроводной связи может быть до двух раз больше. Радиус действия беспроводной сети зависит от многих факторов, включая возможности точки доступа и адаптеров беспроводной сети. Если возникают ошибки при печати, попробуйте установить компьютер и принтер на расстоянии не более 100 футов (30 м) друг от друга.

Уровень сигнала сети можно узнать на странице настройки сети.

## Проверка ключа WEP или фразы доступа WPA

Если для точки доступа используется защита WEP, ключ WEP должен быть следующим.

- Ровно 10 или 26 шестнадцатеричных символов. Шестнадцатеричные символы: A-F, a-f и 0-9.

*или*

- Ровно 5 или 13 символов ASCII. Символами ASCII являются буквы, цифры, а также символы на клавиатуре.

Если для точки доступа используется защита WPA или WPA2, фраза доступа WPA должна быть следующей.

- Ровно 64 шестнадцатеричных символа. Шестнадцатеричные символы: A-F, a-f и 0-9.

*или*

- От 8 до 63 символов ASCII. Символами ASCII являются буквы, цифры, а также символы на клавиатуре. При использовании символов ASCII в идентификационной фразе WPA необходимо учитывать состояние регистра.



**Примечание.** Если эти сведения неизвестны, обратитесь к документации, прилагаемой к беспроводной сети, или к специалисту, который настраивал беспроводную сеть.

## Проверка MAC-адреса

Если в сети используется фильтрация MAC-адресов, убедитесь, что MAC-адрес принтера добавлен в список разрешенных MAC-адресов. Таким образом обеспечивается возможность работы принтера в сети. Для получения дополнительной информации см. раздел “Как найти MAC-адрес?” на стр. 122.

## Отправьте команду Ping на беспроводную точку доступа, чтобы проверить работу сети.

### Для пользователей Windows

- 1 Получите IP-адрес точки доступа.
  - а Щелкните  или нажмите кнопку **Пуск** и выберите пункт **Выполнить**.
  - б В поле “Начать поиск” или в окне “Запуск программы” введите `cmd`.
  - в Нажмите **ВВОД** или нажмите **ОК**.
  - г Введите `ipconfig`, а затем нажмите клавишу **ВВОД**.
    - В разделе “Шлюз по умолчанию” обычно отображается точка доступа.
    - IP-адрес отображается в виде четырех наборов цифр, разделенных точками, например 192.168.2.134.
- 2 Отправьте команду Ping на точку доступа.
  - а Щелкните  или нажмите кнопку **Пуск** и выберите пункт **Выполнить**.
  - б В поле “Начать поиск” или в окне “Запуск программы” введите `cmd`.
  - в Нажмите **ВВОД** или нажмите **ОК**.
  - г Введите команду `ping`, а затем пробел и IP-адрес точки доступа. Например:  
`ping 192.168.1.100`
  - д Нажмите клавишу **ВВОД**.
- 3 Проверьте, отвечает ли беспроводная точка доступа:
  - Если от точки доступа будет получен ответ, то появятся несколько строк, начинающиеся со слов “Reply from”.  
Возможно, принтеру не удалось подключиться к беспроводной сети. Выключите, а затем повторно включите принтер, а затем повторите попытку.
  - Если точка доступа не отвечает, появится надпись “Request timed out”.  
Попробуйте выполнить следующее:
    - а Щелкните  или нажмите кнопку **Пуск** и выберите пункт **Выполнить**.
    - б В поле “Начать поиск” или в окне “Запуск программы” введите `ncpa.cpl` и нажмите клавишу **ВВОД**.
    - в Нажмите **ВВОД** или нажмите **ОК**.
    - г Выберите необходимое соединение в списке имеющихся.
    - д Щелкните соединение правой кнопкой мыши и выберите **Исправить** или **Диагностика**.

### Для пользователей Macintosh

- 1 Убедитесь в том, что включен порт AirPort:

В меню Apple выберите:

**System Preferences > Network**

Индикатор состояния порта AirPort должен быть зеленым.

**Примечания.**

- Желтый индикатор означает, что порт активен, но соединение не установлено.
  - Красный индикатор означает, что порт не настроен.
- 2 Получите IP-адрес точки доступа:
    - а В меню Apple выберите:  
**About This Mac > More Info**
    - б На панели Contents выберите **Network**.
    - в В списке Active Services выберите **AirPort**.  
В нижней панели отображаются сведения о соединении AirPort.
    - г Запишите данные из раздела “Router”.  
В разделе “Router” обычно отображается точка доступа.
  - 3 Отправьте команду Ping на точку доступа.
    - а В окне Finder выберите:  
**Utilities > Network Utility > вкладка Ping**.
    - б В поле сетевого адреса введите IP-адрес точки доступа. Например:  
10.168.1.101
    - в Выберите **Ping**.
  - 4 Если будет получен ответ от точки доступа, то появится несколько строк, в которых показано количество полученных байт от точки доступа. Это означает, что компьютер подключен к точке доступа.  
Если точка доступа не отвечает, то ничего не отобразится. Для устранения неисправности можно использовать программу Network Diagnostics.

## Убедитесь, что компьютер поддерживает связь с принтером

### Для пользователей Windows

- 1 Получите IP-адрес принтера.
  - а Распечатайте страницу настроек сети с принтера.  
Для получения дополнительных сведений см. *Руководство пользователя*.
  - б В разделе TCP/IP найдите поле **Адрес**.
- 2 Щелкните  или нажмите кнопку **Пуск** и выберите пункт **Выполнить**.
- 3 В поле “Начать поиск” или в окне “Запуск программы” введите `cmd`.
- 4 Нажмите **ВВОД** или нажмите **ОК**.
- 5 Введите команду `ping`, затем пробел и IP-адрес принтера. Например:  
`ping 192.168.1.100`
- 6 Нажмите клавишу **ВВОД**.

- 7 Если будет получен ответ от принтера, то появится несколько строк, в которых показано количество полученных байт от принтера. Это свидетельствует о том, что компьютер может обмениваться данными с принтером.

Если принтер не отвечает, появится надпись “Request timed out”.

- Возможно, компьютер не подключен к сети.
- Возможно, потребуется изменить настройки принтера. Повторно запустите программу настройки беспроводной сети.

## Для пользователей Macintosh

- 1 Получите IP-адрес принтера.

- a** Распечатайте страницу настроек сети с принтера.

Для получения дополнительных сведений см. *Руководство пользователя*.

- b** В разделе TCP/IP найдите поле **Адрес**.

- 2 В окне Finder выберите:

**Utilities > Network Utility > вкладка Ping.**

- 3 Введите IP-адрес принтера в поле сетевого адреса. Например:

10.168.1.101

- 4 Выберите **Ping**.

- 5 Если будет получен ответ от принтера, то появится несколько строк, в которых показано количество полученных байт от принтера. Это свидетельствует о том, что компьютер может обмениваться данными с принтером.

Если принтер не отвечает, то ничего не отображается.

- Возможно, компьютер не подключен к сети. Для устранения неисправности можно использовать программу Network Diagnostics.
- Возможно, потребуется изменить настройки принтера. Повторно запустите мастер настройки беспроводной сети.

## Повторно настройте беспроводной доступ к принтеру

Если настройки беспроводной сети изменены, потребуется повторно запустить программу настройки принтера для беспроводной сети. Ключ WEP или WPA, канал или другие настройки сети могли быть изменены вручную, либо на точке доступа могли быть восстановлены заводские настройки по умолчанию.

Проблемы, связанные с ошибками настройки беспроводной сети, можно также решить, повторно запустив программу настройки беспроводной сети.

### Примечания.

- В случае изменения настроек сети измените их на всех сетевых устройствах перед изменением для точки доступа.
- Если настройки беспроводной сети на точке доступа уже изменены, необходимо изменить настройки на всех других сетевых устройствах, чтобы они снова появились в сети.



## Для пользователей Windows

- 1 Нажмите кнопку  или **Пуск**.
  - 2 Выберите **Все программы** или **Программы**, а затем выберите в списке папку программ принтера.
  - 3 Выберите:  
**Printer Home** > выберите принтер > вкладка **Параметры** > **Программа настройки беспроводной сети**
- Примечание.** Во время установки, возможно, появится запрос на повторное подключение принтера к компьютеру с помощью кабеля для установки.
- 4 Следуйте указаниям на экране компьютера.

## Для пользователей Macintosh

- 1 В окне Finder выберите:  
**Applications** > выберите папку принтера
- 2 Дважды нажмите на **Wireless Setup Assistant**.
- 3 Следуйте указаниям на экране компьютера.

## Беспроводной сервер печати не установлен

В процессе установки может появиться сообщение о том, что в принтере не установлен беспроводной сервер печати. Если беспроводной сервер печати установлен, проверьте следующее.

### Проверьте питание

Убедитесь, что горит индикатор .

## При печати в беспроводной сети отображается сообщение “Связь недоступна”

Попробуйте выполнить одно или несколько из следующих рекомендуемых действий.

## Убедитесь в том, что для компьютера и принтера назначены действительные IP-адреса для сети

Если используется переносной компьютер и включены параметры энергосбережения, при попытке печати в беспроводной сети может отображаться сообщение “Связь недоступна”. Это может произойти, если переносной компьютер находится в режиме энергосбережения.

Если отображается это сообщение, подождите несколько секунд, а затем повторите печать. Для включения питания и подключения к беспроводной сети переносному компьютеру и принтеру потребуется несколько секунд.

Если по истечении времени, достаточного для подключения принтера и переносного компьютера к сети, сообщение отобразится снова, возможно, неполадка связана с беспроводной сетью.

Убедитесь, что и переносному компьютеру, и принтеру назначены IP-адреса.

## Для пользователей Windows

- 1 Щелкните  или нажмите кнопку **Пуск** и выберите пункт **Выполнить**.
- 2 В поле “Начать поиск” или в окне “Запуск программы” введите `cmd`.
- 3 Нажмите **ВВОД** или нажмите **ОК**.
- 4 Введите `ipconfig`, а затем нажмите клавишу **ВВОД**.  
IP-адрес отображается в виде четырех наборов цифр, разделенных точками, например 192.168.0.100.

## Для пользователей Macintosh

- 1 В меню Apple выберите:  
**About This Mac > More Info**
- 2 На панели Contents выберите **Network**.
- 3 Если подключение выполнено по беспроводной сети, выберите в списке Active Services пункт **AirPort**.  
В разделе “Router” обычно отображается точка доступа.

## Поиск IP-адреса принтера

- Распечатайте страницу настроек сети с принтера.  
В разделе TCP/IP найдите поле **Адрес**.
- Просмотрите параметры принтера.
  - 1 На панели управления принтера выберите:  
 > **Настройка сети > TCP/IP**
  - 2 Найдите **IP-адрес**.

Если у принтера и/или переносного компьютера отсутствует IP-адрес или любое из этих устройств имеет адрес 169.254.x.y (где x и y – любые числа от 0 до 255):

- 1 Выключите устройство с недопустимым IP-адресом (переносной компьютер, принтер или оба устройства).
- 2 Включите устройство, а затем снова проверьте IP-адреса.

Если переносному компьютеру и/или принтеру по-прежнему назначен недопустимый IP-адрес, проблема связана с беспроводной сетью. Попробуйте выполнить следующее:

- Убедитесь в том, что точка доступа (беспроводной маршрутизатор) включена и работает.
- Удалите все объекты, которые могут блокировать сигнал.
- Временно отключите все ненужные беспроводные устройства в сети и приостановите все операции, которые связаны с активным использованием ресурсов сети, например передачу больших файлов или сетевые игры. Если сеть очень занята, возможно, принтер не получает IP-адрес в течение разрешенного времени.
- Убедитесь в том, что сервер DHCP, который также может выступать в качестве беспроводного маршрутизатора, работает и настроен для выдачи IP-адресов. Если вы точно не знаете, как это сделать, см. документацию, прилагаемую к беспроводному маршрутизатору.

Если для компьютера и принтера назначены действительные IP-адреса и сеть работает правильно, продолжите процедуру поиска и устранения неисправностей.

## Убедитесь в том, что выбран беспроводной порт

**Примечание.** Эта рекомендация предназначена только для пользователей Windows.

- 1 Щелкните  или нажмите кнопку **Пуск** и выберите пункт **Выполнить**.
- 2 В поле “Начать поиск” или в окне “Запуск программы” введите `control printers`.
- 3 Нажмите **ВВОД** или нажмите **ОК**.
- 4 Щелкните правой кнопкой мыши принтер, а затем выберите в меню пункт **Свойства** или **Параметры печати**.
- 5 Откройте вкладку **Порты**.
- 6 Найдите выбранный порт. Выбранный порт отмечен галочкой в разделе “Порт”.
- 7 Если в разделе “Описание” указано, что выбранный порт является портом USB, прокрутите список и выберите порт с описанием “Порт принтера”. Проверьте модель принтера в разделе “Принтер” и убедитесь в том, что выбран соответствующий порт принтера.
- 8 Нажмите кнопку **ОК**, а затем повторите печать.

## Убедитесь в том, что включена двунаправленная связь

**Примечание.** Эта рекомендация предназначена только для пользователей Windows.

- 1 Щелкните  или нажмите кнопку **Пуск** и выберите пункт **Выполнить**.
- 2 В поле “Начать поиск” или в окне “Запуск программы” введите `control printers`.
- 3 Нажмите **ВВОД** или нажмите **ОК**.
- 4 Щелкните правой кнопкой мыши принтер, а затем выберите в меню пункт **Свойства** или **Параметры печати**.
- 5 Откройте вкладку **Порты**.
- 6 Установите флажок **Включить поддержку двунаправленной связи**, если он еще не установлен.
- 7 Нажмите кнопку **Применить** > **ОК**, а затем повторите печать.

## Связь с принтером прерывается при подключении к виртуальной частной сети (VPN)

При подключении к *виртуальным частным сетям (VPN)* связь с беспроводным принтером, находящимся в локальной сети, обычно прерывается. Большинство сетей VPN разрешают обмен данными только с VPN, а одновременная связь с другими сетями не поддерживается. Если требуется возможность одновременного подключения к локальной сети и к сети VPN, попросите специалиста по поддержке VPN разрешить раздельное туннелирование. Следует иметь в виду, что в некоторых организациях запрещено раздельное туннелирование вследствие технических ограничений или соображений безопасности.

## Устранение проблем с беспроводной связью

Вы можете замечать, что принтер некоторое время работает, а затем прекращает работать, несмотря на то, что никаких видимых изменений в беспроводной сети не происходит.

Связь может прерываться в силу различных причин, а иногда проблема может быть вызвана несколькими факторами. Попробуйте выполнить одно или несколько из следующих рекомендуемых действий:

### При попытке использования беспроводной сети отключитесь от всех сетей VPN

Большинство сетей VPN разрешают для компьютеров обмен данными только с VPN, а одновременная связь с другими сетями не поддерживается. Перед установкой драйвера на компьютере или запуском программы настройки беспроводной связи на компьютере отключите сеть VPN.

Чтобы проверить, подключен ли компьютер к сети VPN, откройте программу клиента VPN и проверьте подключения VPN. Если клиентская программа VPN не установлена, проверьте подключения вручную, используя клиента VPN Windows.

Если требуется возможность одновременного подключения к локальной сети и к сети VPN, попросите специалиста по поддержке VPN разрешить раздельное туннелирование. Следует иметь в виду, что в некоторых организациях запрещено раздельное туннелирование вследствие технических ограничений или соображений безопасности.

### Выключите точку доступа (беспроводной маршрутизатор), а затем снова ее включите

Подождите одну минуту, чтобы принтер и компьютер восстановили соединение. Иногда это позволяет обновить сетевые соединения и устранить проблемы подключения.

### Исключите перегрузку сети

Если беспроводная сеть сильно загружена, возможны затруднения в обмене данными между компьютером и принтером. Перегрузка беспроводной сети может возникать по следующим причинам:

- передача больших файлов по сети;
- сетевые игры;
- приложения равноправного обмена файлами;
- потоковая передача видео;
- одновременное подключение к беспроводной сети слишком большого числа компьютеров.

### Исключите источники помех

Многие бытовые приборы могут приводить к прерыванию обмена данными по беспроводной сети. Радиотелефоны (но не сотовые), микроволновые печи, радионяни, практически вся кухонная техника, беспроводное оборудование для наблюдения, находящиеся поблизости беспроводные сети, а также любое устройство с двигателем могут нарушать связь по беспроводной сети.

Попробуйте включить потенциальные источники помех, чтобы выяснить, создают ли они проблемы. Если они создают проблемы, постарайтесь удалить их из области действия сети.

## Измените канал, используемый точкой доступа

Иногда помехи от известных источников удается исключить с помощью смены канала, используемого для передачи точкой доступа. Маршрутизатор может использовать один из трех отдельных каналов. Обратитесь к документации, прилагаемой к маршрутизатору, чтобы выяснить, какие каналы использует маршрутизатор. Дополнительно предлагаются другие каналы, но они перекрываются. Если маршрутизатор использует настройки по умолчанию, измените настройку для использования другого отдельного канала. Если вы точно не знаете, как изменить канал, см. документацию, прилагаемую к точке доступа.

## Настройте точку доступа, используя уникальное имя SSID

Во многих беспроводных сетях используется имя SSID, которое изначально было настроено изготовителем. Использование имени SSID по умолчанию может привести к проблемам при работе в одном месте нескольких сетей с одинаковым именем SSID. Принтер или компьютер могут пытаться подключиться не к той сети, несмотря на то, что выглядит все так, что они подключаются к нужной сети.

Чтобы предотвратить помехи подобного типа, измените имя SSID на точке доступа, установив имя, отличное от используемого по умолчанию. Если вы точно не знаете, как изменить имя SSID, см. документацию, прилагаемую к точке доступа.

**Примечание.** В случае изменения имени SSID на точке доступа его необходимо изменить также на всех устройствах, осуществляющих доступ к вашей беспроводной сети.

## Назначьте статические IP-адреса для всех устройств в сети

В большинстве беспроводных сетей для назначения IP-адресов клиентам в беспроводной сети используется сервер DHCP (dynamic host configuration protocol), встроенный в беспроводной маршрутизатор. Адреса DHCP назначаются по мере необходимости, например при добавлении в беспроводную сеть нового устройства или при его включении. Для работы в сети беспроводные устройства должны отправить запрос на маршрутизатор и получить в ответ IP-адрес. Поскольку беспроводной маршрутизатор выполняет многие другие задачи кроме назначения адресов, иногда он отвечает и предоставляет адрес недостаточно быстро. Иногда запрашивающее устройство отключается до того, как получит адрес.

Чтобы решить подобную проблему, попробуйте назначить статические IP-адреса для устройств в сети.

Чтобы назначить статический IP-адрес для принтера, выполните следующие действия.

- 1 Выполните настройку беспроводной сети, разрешив принтеру получать адрес DHCP от сервера DHCP в сети.
- 2 Распечатайте страницу настроек сети, чтобы определить IP-адрес, который назначен для принтера.
- 3 Откройте обозреватель и в поле адреса введите IP-адрес принтера. Нажмите клавишу **ВВОД**.
- 4 Щелкните **Настройка > TCP/IP > Настроить статический IP-адрес**.
- 5 Введите IP-адрес, который необходимо назначить принтеру, в поле IP-адрес, а затем нажмите кнопку **Отправить**.

Убедитесь в том, что IP-адрес обновлен. Для этого введите статический IP-адрес в поле адреса обозревателя и убедитесь, что веб-страница принтера повторно загружается без ошибок. Для получения дополнительных сведений о назначении статических IP-адресов см. документацию, прилагаемую к маршрутизатору и операционной системе.

## **Просмотрите список известных неполадок точки доступа**

Для некоторых беспроводных маршрутизаторов опубликован список дефектов, которые были выявлены и устранены изготовителями. Посетите веб-узел изготовителя маршрутизатора. Проверьте наличие обновлений микропрограммы или других рекомендаций изготовителя. Если вы точно не знаете, как попасть на веб-сайт изготовителя, см. документацию, прилагаемую к беспроводному маршрутизатору.

## **Проверьте наличие обновлений для адаптера беспроводной сети**

Если возникают проблемы при печати с какого-то одного компьютера, посетите веб-сайт платы адаптера беспроводной сети, установленной в компьютере. Возможно, появился обновленный драйвер, с помощью которого удастся решить проблему.

## **Укажите одинаковый тип на всех сетевых устройствах**

Несмотря на то, что в одной беспроводной сети можно успешно использовать устройства 802.11b, 802.11g и 802.11n, устройства с более высокой скоростью передачи иногда препятствуют обмену данными с устройствами, отличающимися меньшей скоростью.

Попробуйте включить сетевые устройства одного типа и посмотреть, не улучшится ли при этом связь по сети. Если таким образом не удастся решить проблему, можно попробовать обновить старые устройства, установив в них новые адаптеры беспроводной сети.

## **Приобретите новый маршрутизатор**

Если маршрутизатор выпущен несколько лет тому назад, возможно, он не полностью совместим с новыми беспроводными устройствами в сети. Возможно, следует приобрести новый маршрутизатор, который полностью соответствует спецификациям стандарта 802.11 IEEE.

# Уведомления

## Информация по продукту

Наименование устройства:

Серия Dell V515

Тип устройства:

4443

Модели:

2dw, 6dw

## Примечание к выпуску

Август 2010 г.

В настоящем издании могут содержаться технические неточности или типографские ошибки. Содержащаяся здесь информация периодически корректируется; данные изменения будут включены в последующие издания. В любое время в описываемые продукты или программы могут быть внесены изменения или усовершенствования.

## Уведомления о лицензировании

Следующие документы находятся на установочном компакт-диске с программным обеспечением.

Каталог	Файл
Компакт-диск:\LEGAL	FW_License.pdf mDNS.tar.gz Expat.txt Inst_lib.txt Instgui.txt Instgui.zip

## Уровни шума

Следующие измерения были сделаны в соответствии с ISO 7779, а результаты представлены в соответствии с требованиями ISO 9296.

**Примечание.** Некоторые режимы могут отсутствовать на устройстве.

Среднее звуковое давление на расстоянии 1 м, дБА	
Печать	40 дБа
Сканирование	50 дБа
Копирование	40 дБа
Готово	неслышно

## Сведения о температуре

Окружающая температура	15-32° C (60-90° F)
Температура перевозки	-40-60° C (-40-140° F)
Температура хранения	1-60° C (34-140° F)

## Утилизация изделий

Процедура утилизации принтера и расходных материалов отличается от процедуры утилизации обычных бытовых отходов. За информацией о возможностях утилизации обращайтесь в местные органы власти.

## Уведомление о батарее

Данный продукт содержит перхлоратный материал. Он может требовать особого обращения. Для получения дополнительных сведений перейдите на веб-узел <http://www.dtsc.ca.gov/hazardouswaste/perchlorate/>.

## Потребляемая мощность

### Потребление энергии устройством

В следующей таблице приведены характеристики потребляемой мощности устройства.

**Примечание.** Некоторые режимы могут отсутствовать на устройстве.

Режим	Описание	Потребляемая мощность (Вт)
Печать	Устройство создает печатный документ с электронных документов.	16
Копирование	Устройство создает печатные документы на основе печатных оригиналов.	11
Сканирование	Устройство выполняет сканирование печатных документов.	9,37
Готово	Устройство ожидает задание на печать.	6,95



Режим	Описание	Потребляемая мощность (Вт)
Пониженное энергопотребление	Устройство находится в режиме пониженного энергопотребления.	3,7
Выкл	Устройство подключено к электророзетке, но выключатель питания выключен.	0,37

Уровни энергопотребления, указанные в предыдущей таблице, представляют собой усредненные по времени измерения. Мгновенные значения потребляемой мощности могут быть существенно выше этого среднего значения.

### режим энергосбережения

Для данного продукта предусмотрен режим пониженного энергопотребления, называемый режимом энергосбережения. Режим экономии энергии аналогичен спящему режиму. Режим энергосбережения способствует экономии электроэнергии за счет снижения потребляемой мощности в течение длительных периодов простоя. Режим энергосбережения автоматически включается по истечении заданного периода простоя изделия, которое называется временем ожидания перехода в режим энергосбережения.

Время ожидания для перехода в режим энергосбережения, установленное по умолчанию для данного аппарата (в минутх):	10
---	----

С помощью меню настройки можно изменить время ожидания перехода в режим энергосбережения в диапазоне от 1 минуты до 240 минут. Выбор низкого значения времени ожидания перехода в режим энергосбережения способствует экономии электроэнергии, но может привести к увеличению времени ответа изделия. Если выбрано высокое значение времени ожидания перехода в режим энергосбережения, время ответа сокращается, но энергопотребление увеличивается.

### Устройство выключено, но подключено к розетке

Если данное устройство, когда выключено, но подключено к розетке, потребляет некоторую небольшую энергию, то чтобы полностью прекратить потребление энергии устройством, отключите его от розетки.

### Суммарное энергопотребление

Иногда требуется определить суммарное энергопотребление устройства. Поскольку потребляемая мощность измеряется в ваттах, то для определения энергопотребления это значение необходимо умножить на время, в течение которого устройство находится в каждом режиме. Суммарное энергопотребление устройства равно сумме энергий, потребленных им в каждом режиме.

### Соответствие директивам Европейского сообщества (ЕС)

Данное устройство соответствует требованиям по безопасности директив Комитета 2004/108/ЕС, 2006/95/ЕС и 1999/5/ЕС на основе сближения и согласования законов стран-участников относительно электромагнитной совместимости и безопасности электрического оборудования, предназначенного для использования в указанном диапазоне напряжений.

Изготовитель данного устройства: Lexmark International, Inc., 740 West New Circle Road, Lexington, KY, 40550 USA. Уполномоченный представитель: Lexmark International Technology Hungbria Kft., 8 Lechner Csdn fasor, Millennium Tower III, 1095 Budapest HUNGARY. Декларацию соответствия требованиям директив можно получить по запросу у уполномоченного представителя.

Данное устройство удовлетворяет ограничениям EN 55022 для оборудования класса В и требованиям по безопасности EN 60950.

## **Уведомления о соответствии стандартам для терминального телекоммуникационного оборудования**

Данный раздел содержит информацию о соответствии стандартам, относящуюся к продуктам, содержащим терминальное телекоммуникационное оборудование, например факсимильным аппаратам.

### **Примечание для пользователей в Европейском союзе**

Продукты с меткой CE соответствуют требованиям по безопасности директив Комитета ЕС 2004/108/ЕС, 2006/95/ЕС и 1999/5/ЕС на основе сближения и согласования законов стран-участников относительно электромагнитной совместимости и безопасности электрического оборудования, предназначенного для использования в указанном диапазоне напряжений.

Соответствие требованиям обозначается маркировкой CE.



Изготовитель данного устройства: Lexmark International, Inc., 740 West New Circle Road, Lexington, KY, 40550 USA. Уполномоченный представитель: Lexmark International Technology Hungbria Kft., 8 Lechner Csdn fasor, Millennium Tower III, 1095 Budapest HUNGARY. Декларацию соответствия требованиям директив можно получить по запросу у уполномоченного представителя.

Подробные сведения о соответствии стандартам см. в таблице в конце раздела уведомлений.

## **Уведомления о соответствии стандартам для беспроводных устройств**

Данный раздел содержит следующую информацию о соответствии стандартам, относящимся к устройствам беспроводной связи, содержащим передатчики, включая помимо всего прочего беспроводные сетевые карты или бесконтактные считыватели идентификационных карточек.

### **Воздействие радиочастотного излучения**

Мощность излучения данного устройства существенно ниже ограничений FCC и других нормативных агентств по радиочастотному излучению. В соответствии с требованиями FCC и других нормативных агентств по дозе радиочастотного облучения расстояние между антенной данного устройства и человеком должно быть не менее 20 см (8 дюймов).

## Notice to users in Brazil

Este equipamento opera em caráter secundário, isto é, não tem direito a proteção contra interferência prejudicial, mesmo de estações do mesmo tipo, e não pode causar interferência a sistemas operando em caráter primário. (Res. ANATEL 282/2001).

## Industry Canada (Canada)

This device complies with Industry Canada specification RSS-210. Operation is subject to the following two conditions: (1) this device may not cause interference, and (2) this device must accept any interference, including interference that may cause undesired operation of the device.

This device has been designed to operate only with the antenna provided. Use of any other antenna is strictly prohibited per regulations of Industry Canada.

To prevent radio interference to the licensed service, this device is intended to be operated indoors and away from windows to provide maximum shielding. Equipment (or its transmit antenna) that is installed outdoors is subject to licensing.

The installer of this radio equipment must ensure that the antenna is located or pointed such that it does not emit RF fields in excess of Health Canada limits for the general population; consult Safety Code 6, obtainable from Health Canada's Web site [www.hc-sc.gc.ca/rpb](http://www.hc-sc.gc.ca/rpb).

The term "IC:" before the certification/registration number only signifies that the Industry Canada technical specifications were met.

## Industry Canada (Canada)

Cet appareil est conforme à la norme RSS-210 d'Industry Canada. Son fonctionnement est soumis aux deux conditions suivantes :

(1) cet appareil ne doit pas provoquer d'interférences et (2) il doit accepter toute interférence reçue, y compris celles risquant d'altérer son fonctionnement.

Cet appareil a été conçu pour fonctionner uniquement avec l'antenne fournie. L'utilisation de toute autre antenne est strictement interdite par la réglementation d'Industry Canada.

En application des réglementations d'Industry Canada, l'utilisation d'une antenne de gain supérieur est strictement interdite.

Pour empêcher toute interférence radio au service faisant l'objet d'une licence, cet appareil doit être utilisé à l'intérieur et loin des fenêtres afin de garantir une protection optimale.

Si le matériel (ou son antenne d'émission) est installé à l'extérieur, il doit faire l'objet d'une licence.

L'installateur de cet équipement radio doit veiller à ce que l'antenne soit implantée et dirigée de manière à n'émettre aucun champ HF dépassant les limites fixées pour l'ensemble de la population par Santé Canada. Reportez-vous au Code de sécurité 6 que vous pouvez consulter sur le site Web de Santé Canada [www.hc-sc.gc.ca/rpb](http://www.hc-sc.gc.ca/rpb).

Le terme « IC » précédant le numéro de d'accréditation/inscription signifie simplement que le produit est conforme aux spécifications techniques d'Industry Canada.

# Taiwan NCC RF notice statement

## NCC型式認證設備注意事項 台灣低功率射頻電機設備之使用注意事項

經型式認證合格之低功率射頻電機，非經許可，公司、商號或使用者均不得擅自變更頻率、加大功率或變更原設計之特性及功能。

低功率射頻電機之使用不得影響飛航安全及干擾合法通信；經發現有干擾現象時，應立即停用，並改善至無干擾時方得繼續使用。前項合法通信，指依電信規定作業之無線電信。低功率射頻電機須忍受合法通信或工業、科學及醫療用電波輻射性電機設備之干擾。

## Примечания для пользователей в странах Европейского союза

Изделия с маркировкой CE соответствуют требованиям по безопасности, изложенным в директивах Совета ЕС 2004/108/ЕС, 2006/95/ЕС и 1999/5/ЕС по сближению и согласованию законодательств государств-участников об электромагнитной совместимости и безопасности электрического оборудования, предназначенного для эксплуатации в пределах определенных диапазонов напряжения, а также по оборудованию радиосвязи и оконечному оборудованию дальней связи.

На соответствие стандартам указывает маркировка CE.



Данное изделие соответствует ограничениям на оборудование класса В EN 55022 и требованиям по технике безопасности EN 60950.

Изделия с возможностью работы в беспроводных ЛВС 2,4 ГГц соответствуют требованиям по безопасности, изложенным в директивах Совета ЕС 2004/108/ЕС, 2006/95/ЕС и 1999/5/ЕС по сближению и согласованию законодательств государств-участников об электромагнитной совместимости и безопасности электрического оборудования, предназначенного для эксплуатации в пределах определенных диапазонов напряжения, а также по оборудованию радиосвязи и оконечному оборудованию дальней связи.

На соответствие стандартам указывает маркировка CE.



Разрешено применение во всех странах Европейского Союза и Европейской ассоциации свободной торговли. Использовать только в помещениях.

Česky	Společnost Lexmark International, Inc. tímto prohlašuje, že výrobek tento výrobek je ve shodě se základními požadavky a dalšími příslušnými ustanoveními směrnice 1999/5/ES.
Dansk	Lexmark International, Inc. erklærer herved, at dette produkt overholder de væsentlige krav og øvrige relevante krav i direktiv 1999/5/EF.
Deutsch	Hiermit erklärt Lexmark International, Inc., dass sich das Gerät dieses Gerät in Übereinstimmung mit den grundlegenden Anforderungen und den übrigen einschlägigen Bestimmungen der Richtlinie 1999/5/EG befindet.

Ελληνική	ΜΕ ΤΗΝ ΠΑΡΟΥΣΑ Η LEXMARK INTERNATIONAL, INC. ΔΗΛΩΝΕΙ ΟΤΙ ΑΥΤΟ ΤΟ ΠΡΟΪΟΝ ΣΥΜΜΟΡΦΩΝΕΤΑΙ ΠΡΟΣ ΤΙΣ ΟΥΣΙΩΔΕΙΣ ΑΠΑΙΤΗΣΕΙΣ ΚΑΙ ΤΙΣ ΛΟΙΠΕΣ ΣΧΕΤΙΚΕΣ ΔΙΑΤΑΞΕΙΣ ΤΗΣ ΟΔΗΓΙΑΣ 1999/5/ΕΚ.
English	Hereby, Lexmark International, Inc., declares that this type of equipment is in compliance with the essential requirements and other relevant provisions of Directive 1999/5/EC.
Español	Por medio de la presente, Lexmark International, Inc. declara que este producto cumple con los requisitos esenciales y cualesquiera otras disposiciones aplicables o exigibles de la Directiva 1999/5/CE.
Eesti	Käesolevaga kinnitab Lexmark International, Inc., et seade see toode vastab direktiivi 1999/5/EÜ põhinõuetele ja nimetatud direktiivist tulenevatele muudele asjakohastele sätetele.
Suomi	Lexmark International, Inc. vakuuttaa täten, että tämä tuote on direktiivin 1999/5/EY oleellisten vaatimusten ja muiden sitä koskevien direktiivin ehtojen mukainen.
Français	Par la présente, Lexmark International, Inc. déclare que l'appareil ce produit est conforme aux exigences fondamentales et autres dispositions pertinentes de la directive 1999/5/CE.
Magyar	Alulírott, Lexmark International, Inc. nyilatkozom, hogy a termék megfelel a vonatkozó alapvető követelményeknek és az 1999/5/EC irányelv egyéb előírásainak.
Íslenska	Hér með lýsir Lexmark International, Inc. yfir því að þessi vara er í samræmi við grunnkröfur og aðrar kröfur, sem gerðar eru í tilskipun 1999/5/EC.
Italiano	Con la presente Lexmark International, Inc. dichiara che questo prodotto è conforme ai requisiti essenziali ed alle altre disposizioni pertinenti stabilite dalla direttiva 1999/5/CE.
Latviski	Ar šo Lexmark International, Inc. deklarē, ka šis izstrādājums atbilst Direktīvas 1999/5/EK būtiskajām prasībām un citiem ar to saistītajiem noteikumiem.
Lietuvių	Šiuo Lexmark International, Inc. deklaruoja, kad šis produktas atitinka esminius reikalavimus ir kitas 1999/5/EB direktyvos nuostatas.
Malti	Bil-preżenti, Lexmark International, Inc., jiddikjara li dan il-prodott huwa konformi mal-ħtiġijiet essenzjali u ma dispożizzjonijiet oħrajn relevanti li jinsabu fid-Direttiva 1999/5/KE.
Nederlands	Hierbij verklaart Lexmark International, Inc. dat het toestel dit product in overeenstemming is met de essentiële eisen en de andere relevante bepalingen van richtlijn 1999/5/EG.
Norsk	Lexmark International, Inc. erklærer herved at dette produktet er i samsvar med de grunnleggende krav og øvrige relevante krav i direktiv 1999/5/EF.
Polski	Niniejszym Lexmark International, Inc. oświadcza, że niniejszy produkt jest zgodny z zasadniczymi wymogami oraz pozostałymi stosownymi postanowieniami Dyrektywy 1999/5/EC.
Português	A Lexmark International Inc. declara que este produto está conforme com os requisitos essenciais e outras disposições da Diretiva 1999/5/CE.
Slovensky	Lexmark International, Inc. týmto vyhlasuje, že tento produkt spĺňa základné požiadavky a všetky príslušné ustanovenia smernice 1999/5/ES.
Slovensko	Lexmark International, Inc. izjavlja, da je ta izdelek v skladu z bistvenimi zahtevami in ostalimi relevantnimi določili direktive 1999/5/ES.
Svenska	Härmed intygar Lexmark International, Inc. att denna produkt står i överensstämmelse med de väsentliga egenskapskrav och övriga relevanta bestämmelser som framgår av direktiv 1999/5/EG.

# Указатель

## A

AliceBox 103

## B

Bluetooth

- настройка подключения 51
- настройка уровня безопасности 53
- печать 53

## C

Club Internet 103

## E

Ethernet 122

## F

FreeBox 103

## I

- IP-адрес 123
- настройка 104
- IP-адрес, назначение 124

## L

LiveBox 103

## M

- MAC-адрес 122
- поиск 122

## N

N9UF Box 103

## P

PDF

- создание из сканированного документа 70
- PictBridge-совместимая камера
- подключение 48

## S

Service Center 129

## T

TCP/IP 123

## U

- USB 109, 122
- кабель 117

## V

VPN

- потерянная связь с принтером 171

## W

- WEP 99
- одноранговая 105
- WPA 99
- WPA2 99
- WPS 108

## A

- автоматическое преобразование факса
- настройка 83
- Автоответ
- включение 92
- автоответчик
- наилучшие параметры для факса 94
- настройка 72
- адаптер RJ-11 79
- Адаптер VoIP 76
- Адресная книга
- настройка 85, 86
- адресная книга, факс
- настройка 83

## Б

- безопасность
- беспроводная сеть 99
- беспроводная 109, 122
- поиск и устранение неисправностей 162, 171
- принтер не печатает 162
- беспроводная сеть
- безопасность 99
- имя SSID 113

- поиск и устранение неисправностей 155
- помехи 119
- сведения для настройки беспроводной печати 100
- сведения по безопасности 113
- создание одноранговой сети с помощью Macintosh 105
- создание одноранговой сети с помощью Windows 105
- типичные конфигурации для домашней сети 114
- типы беспроводных сетей 117
- уровень сигнала 118
- установка принтера в существующей одноранговой сети 108
- устранение ошибок связи 172
- беспроводная сеть отсутствует 105
- беспроводной сервер печати не установлен 169
- блок сканера 14
- блок сканера не закрывается 142
- блокировка факсов 98
- настройка 83
- брандмауэр на компьютере 162
- бумага
- экономия 8
- бумага для транспаранта 33
- бумага и материалы
- бумага для транспаранта 33
- глянцевая/фотобумага 35
- каталожные карточки 35
- конверты 34
- обычная бумага 33
- плотная матовая бумага 33
- почтовые карточки 35
- прозрачные пленки 35
- термонаклейки 35
- фотокарточки 35

бумага формата,  
определяемого  
пользователем  
печать на 44  
Быстрый набор  
настройка 85, 86

## **В**

ввод  
сведения о пользователе  
факса 82  
веб-сайт  
поиск 9  
Великобритания  
специальные указания по  
установке беспроводных  
компонентов 103  
верхний и нижний колонтитулы  
факса  
настройка 82  
верхняя крышка 13  
Виртуальная частная сеть 171  
внутренний беспроводной  
сервер печати  
восстановление заводских  
настроек по умолчанию 156  
во время печати снижается  
производительность  
компьютера 141  
возобновление  
задание на печать 58  
восстановление  
заводские настройки по  
умолчанию для внутреннего  
беспроводного сервера  
печати 156  
восстановление заводских  
настроек по умолчанию 23  
временные параметры  
выбор в качестве параметров  
по умолчанию 21  
Время до снижения  
энергопотребления  
изменение 22  
вставка карты памяти или  
флэш-диска 45  
выбор беспроводного  
порта 169  
выбор временных параметров  
в качестве параметров по  
умолчанию 21

выбор разветвителя, отправка  
по факсу 91  
выходной лоток для  
бумаги 12

## **Г**

глянцевая/фотобумага 35  
гнездо телефона 79  
голосовая почта  
настройка 72  
голосовая почта, параметры  
факса 95  
громкость динамика  
настройка 94  
громкость звонка  
настройка 94  
громкость набора  
настройка 94  
громкость, настройка  
динамик 94  
звонок и набор 94  
Групповой набор  
настройка 85, 86  
групповой факс, отправка  
немедленно 88

## **Д**

двунаправленная связь  
включение 169  
двусторонняя  
копирование, вручную 63  
печать, вручную 55  
декларация о соответствии  
требованиям FCC 178  
детали  
блок сканера 14  
верхняя крышка 13  
выходной лоток для  
бумаги 12  
выходной лоток устройства  
автоматической подачи 12  
гнездо замка  
безопасности 13  
Индикатор Wi-Fi 12  
крышка модуля дуплекса 12  
лоток устройства  
автоматической подачи 13  
направляющая для бумаги в  
устройстве автоматической  
подачи 12

направляющие для  
бумаги 13  
опора для бумаги 12  
панель управления  
принтера 12  
печатающая головка 14  
порт PictBridge 12  
порт USB 14  
порт блока питания 13  
предохранитель механизма  
подачи бумаги 13  
разъемы для карт памяти 12  
устройство автоматической  
подачи 13  
чистка 13  
документ или фотография  
сканируются не  
полностью 143  
документы  
загрузка в устройство  
автоматической подачи 37  
загрузка на стекло  
сканера 37  
отправка по факсу с помощью  
компьютера 88  
отправка по факсу с помощью  
панели управления 88  
печать 38  
сканирование для  
редактирования 68  
сканирование с помощью  
панели управления  
принтера 65

## **З**

заводские настройки по  
умолчанию  
восстановление 23  
сброс настроек внутреннего  
беспроводного сервера  
печати 156  
заголовок факса  
настройка 83  
загрузка  
документы в устройство  
автоматической подачи 37  
документы на стекле  
сканера 37  
конверты 42  
загрузка бумаги 32  
задание копирования  
отмена 64

задание на печать  
    возобновление 58  
    отмена 59  
    приостановка 58  
задание сканирования  
    отмена 71  
замена картриджей 15  
замятие бумаги в  
    принтере 137  
замятие бумаги в устройстве  
автоматической подачи 138  
запланированный факс  
    отправка 95  
застревание бумаги в опоре  
для бумаги 137  
заявления о  
телекоммуникации 178  
заявления об  
излучении 175, 177, 178, 179,  
180

## **И**

изменение времени до  
снижения  
энергопотребления 22  
изменение настроек  
беспроводной сети после  
установки (Mac) 104  
изменение настроек  
беспроводной сети после  
установки (Windows) 104  
изменение режима печати 57  
имя SSID  
    беспроводная сеть 113  
    одноранговая 105  
    поиск 120, 113  
индекс ключа 124  
индикатор Wi-Fi горит  
зеленым  
    принтер не печатает 162  
индикатор Wi-Fi горит  
оранжевым 163  
Индикатор Wi-Fi 12  
    не горит индикатор 162  
    описание цветов 102  
использование  
    программное обеспечение  
    принтера для Macintosh 28

## **К**

кабель  
    USB 117  
    установка 116, 117  
камера  
    подключение 48  
карта памяти  
    вставка 45  
    печать документов с 41  
    печать фотографий с  
        использованием листа  
        пробных отпечатков 49  
    поддерживаемые типы 46  
    сканирование в 66  
картриджи  
    заказ 15  
    замена 15  
каталожные карточки 35  
качество копии, настройка 61  
качество факса  
    настройка 95  
ключ WEP  
    индекс ключа 124  
    поиск 112  
ключ безопасности 113  
кнопка “Продолжить” не  
работает 160  
кнопка “Продолжить”  
недоступна 160  
кнопка “Продолжить”  
отображается серым  
цветом 160  
кнопки, панель управления  
принтера  
    Адресная книга 20  
    Дисплей 19  
    Клавиатура 21  
    Копировать 18  
    Назад 19  
    Отмена 20  
    Параметр 19  
    Параметры 19  
    Питание 18  
    Сканировать 18  
    Старт 20  
    Тональный сигнал 20  
Факс 18  
Фото 18  
Цветная/Монохромная 20

количество попыток набора,  
факс  
    настройка 83  
конверты 34  
    загрузка 42  
    печать 42  
контрольный список  
    поиск и устранение  
        неисправностей карты  
        памяти 153  
    поиск и устранение  
        неисправностей при работе  
        с факсом 144  
    прежде чем приступить к  
        поиску и устранению  
        неисправностей 129  
контрольный список поиска и  
устранения неисправностей  
при работе с факсом 144  
копии  
    внесение 60  
копировальный аппарат или  
сканер не отвечает 142  
копирование 60  
    на обеих сторонах бумаги 63  
    настройка качества 61  
    несколько изображений  
        страниц на одном листе 63  
    повтор изображения 63  
    получение более светлой или  
        более темной копии 62  
    разбор по копиям 62  
    советы 60  
    Страниц на листе 63  
    увеличение изображения 61  
    уменьшение изображения 61  
    фотографии 61  
корпус принтера  
    прочистка 128  
коррекция ошибок, факс  
    настройка 83  
крышка модуля дуплекса 12

## **Л**

линия DSL (Digital Subscriber  
Line)  
    настройка факса 75  
лист пробных отпечатков  
использование 49  
логотип WPS (настройки  
защищенной Wi-Fi)  
    идентификация 112



## **М**

Мастер настройки факса 84  
материалы для печати  
наклейки 34  
поздравительные  
открытки 35  
минимальные требования к  
системе 25

## **Н**

на дисплее отображаются  
сообщения на другом  
языке 130  
назначение IP-адреса 124  
наклейки 34  
печать 43  
направляющие для бумаги 13  
настройка  
IP-адрес 104  
Автоответ 92  
верхний и нижний  
колонтитулы факса 82  
идентификатор терминала  
передачи (TTI) 82  
качество факса 95  
максимальная скорость  
отправки 83  
параметры факса 83, 84  
сведения об отправителе 82  
шаблон АОН 82  
настройка беспроводной сети  
сведения для 100  
настройка громкости  
динамика 94  
настройка громкости набора и  
звонка 94  
Настройка защищенной Wi-  
Fi 108  
использование 112  
настройка факса  
VoIP 76  
для конкретной страны или  
региона 79  
подключение по стандартной  
телефонной линии 72  
соединение DSL 75  
соединение VoIP 76  
цифровая телефонная  
служба 77

настройки бумаги по  
умолчанию  
сохранение 36  
настройки по умолчанию  
восстановление заводских  
настроек по умолчанию 23  
не удается вставить карту  
памяти 153  
не удается выполнить печать с  
использованием соединения  
USB 136  
не удается выполнить печать с  
флеш-диска 154  
не удается выполнить  
сканирование по сети 144  
не удается запустить  
программу факса 149  
не удается отправить  
факсы 145  
не удается удалить документы  
из очереди печати 136  
невозможен прием  
факсов 148  
нежелательные факсы  
блокировка 98  
неполадки принтера, основные  
способы устранения 129  
неправильная подача бумаги  
или специальных  
материалов 138  
несколько ключей WEP 124  
неудачная попытка  
сканирования 143  
нижний колонтитул факса  
настройка 83  
низкая скорость печати 141  
номер факса 91

## **О**

обзор сети 113  
обновление программного  
обеспечения принтера 29  
обновление списка  
приложений 71  
обновления программного  
обеспечения  
включение 29  
проверка 29  
обратный порядок 40  
обычная бумага 33  
одноранговая  
WEP 105

имя SSID 105  
одноранговая беспроводная  
сеть  
создание с помощью  
Macintosh 105  
создание с помощью  
Windows 105  
установка принтера 108  
одноранговая сеть 117  
опора для бумаги 12  
отключение тайм-аута сброса  
настроек 21  
отличительный звонок 93  
отмена  
задание копирования 64  
задание на печать 59  
задание сканирования 71  
отправка запланированного  
факса 95  
отправка по электронной  
почте  
сканированные  
документы 69  
отправка факса при  
положенной трубке 96  
отправка факсов, советы 88  
отчет по журналу отправки 97  
отчет по журналу приема 97  
отчет по операциям факса 97  
отчет по передаче, факс 96  
отчеты  
журнал факсов 97  
отчеты по передаче, факс 96  
отчеты, факс  
настройка 83  
ошибка печатающей  
головки 131  
ошибка при использовании  
карты памяти 153

## **П**

память принтера  
факс 98  
панель управления  
принтера 12  
использование 18  
параметры беспроводной сети  
изменение после установки  
(Mac) 104  
изменение после установки  
(Windows) 104

- параметры факса
  - для автоответчика 94
  - для голосовой почты 95
  - настройка 83, 84
- пароль 113
- переадресация факсов 97
- передача голоса с помощью протокола Интернета (VoIP)
  - настройка факса 76
- переключение с беспроводного соединения на USB 109
- переключение с соединения USB
  - на беспроводное 109
- пересылка факсов 97
- печатающая головка 14
  - юстировка 125
- печать
  - бумага формата, определяемого пользователем 44
  - двусторонняя 55
  - документы 38
  - документы с карты памяти или флеш-диска 41
  - конверты 42
  - на обеих сторонах бумаги 55
  - наклейки 43
  - начиная с последней страницы 40
  - несколько страниц на одном листе 40
  - обратный порядок 40
  - разбор по копиям 39
  - с PictBridge-совместимой камеры 48
  - с устройства Bluetooth 53
  - советы 38
  - страница настройки сети 100
  - фотографий с использованием листа пробных отпечатков 49
  - фотографий с помощью панели управления принтера 46
  - фотографий с устройства памяти с использованием программного обеспечения принтера 47
  - фотографий с цифровой камеры с использованием DPOF 50
  - печать в беспроводной сети не выполняется 162
  - печать в черновом режиме 57
  - печать на общем принтере 111
  - Печать нескольких копий страниц на листе 63
  - печать отчета по передаче 96
  - печать страницы подтверждения 96
  - печать факса
    - настройка 83
  - плотная матовая бумага 33
  - плохое качество печати по краям страницы 139
  - плохое качество сканированных изображений 142
  - повтор изображения 63
  - поглощение беспроводного сигнала 119
  - поддерживаемые карты памяти и типы файлов 46
  - поддерживаемые операционные системы 25
  - поздравительные открытки 35
  - поиск
    - MAC-адрес 122
    - веб-сайт 9
    - имя SSID 113
    - ключ WEP 112
    - публикации 9
    - сведения 9
    - фраза доступа WPA 112
  - поиск и устранение неисправностей
    - Service Center 129
    - беспроводная сеть 155
    - контрольный список при работе с факсом 144
    - обращение в службу технической поддержки 130
    - проверка принтера, не отвечающего на запросы 129
    - устранение основных неполадок принтера 129
  - поиск и устранение неисправностей в беспроводных сетях
    - изменение настроек беспроводной сети после установки (Mac) 104
    - изменение настроек беспроводной сети после установки (Windows) 104
    - индикатор Wi-Fi горит оранжевым 163
    - не горит индикатор Wi-Fi 162
    - принтер и компьютер в разных сетях 120
    - принтер работает с перерывами в беспроводной сети 172
    - световой индикатор Wi-Fi показывает ограниченные возможности подключения 165
    - фотографии не распечатываются с карты памяти по беспроводной сети 154
  - поиск и устранение неисправностей карты памяти
    - контрольный список 153
    - не удается выполнить печать с флеш-диска 154
    - при вставке карты памяти ничего не происходит 153
  - поиск и устранение неисправностей при замятии и неправильной подаче бумаги
    - бумага или специальный материал 138
    - замятие бумаги в принтере 137
    - замятие бумаги в устройстве автоматической подачи 138
    - застревание бумаги в опоре для бумаги 137
  - поиск и устранение неисправностей при копировании
    - блок сканера не закрывается 142

поиск и устранение неисправностей при копировании и сканировании документ или фотография сканируются не полностью 143

копировальный аппарат или сканер не отвечает 142

не удается выполнить сканирование по сети 144

плохое качество сканированных изображений 142

сканирование выполнено с ошибкой 143

сканирование выполняется очень медленно или приводит к “зависанию” компьютера 143

поиск и устранение неисправностей при печати во время печати снижается производительность компьютера 141

не удается удалить документы из очереди печати 136

низкая скорость печати 141

плохое качество печати по краям страницы 139

полосы или линии на печатном изображении 140

поиск и устранение неисправностей при работе с факсом

не удается запустить программу факса 149

не удается отправить факсы 145

невозможен прием факсов 148

сообщения об ошибках, панель управления принтера 150

поиск и устранение неисправностей при установке на дисплее отображаются сообщения на другом языке 130

не удается выполнить печать с использованием соединения USB 136

ошибка печатающей головки 131

принтер не отвечает на запросы 135

принтер при печати выдает пустые страницы 135

страница не распечатывается 134

установка программного обеспечения не выполнена 133

поиск и устранение неисправностей, беспроводные соединения

изменение настроек беспроводной сети после установки (Mac) 104

изменение настроек беспроводной сети после установки (Windows) 104

индикатор Wi-Fi горит оранжевым 163

не горит индикатор Wi-Fi 162

световой индикатор Wi-Fi показывает ограниченные возможности подключения 165

устранение ошибок связи 172

фотографии не распечатываются с карты памяти по беспроводной сети 154

поиск и устранение неисправностей, замятие и неправильная подача бумаги

бумага или специальный материал 138

замятие бумаги в принтере 137

замятие бумаги в устройстве автоматической подачи 138

застревание бумаги в опоре для бумаги 137

поиск и устранение неисправностей, карта памяти

контрольный список 153

не удается выполнить печать с флеш-диска 154

при вставке карты памяти ничего не происходит 153

поиск и устранение неисправностей, копирование блок сканера не закрывается 142

поиск и устранение неисправностей, копирование и сканирование документ или фотография сканируются не полностью 143

копировальный аппарат или сканер не отвечает 142

не удается выполнить сканирование по сети 144

плохое качество сканированных изображений 142

сканирование выполнено с ошибкой 143

сканирование выполняется очень медленно или приводит к “зависанию” компьютера 143

поиск и устранение неисправностей, печать во время печати снижается производительность компьютера 141

не удается удалить документы из очереди печати 136

низкая скорость печати 141

плохое качество печати по краям страницы 139

полосы или линии на печатном изображении 140

поиск и устранение неисправностей, установка на дисплее отображаются сообщения на другом языке 130

не удается выполнить печать с использованием соединения USB 136

ошибка печатающей головки 131

принтер не отвечает на запросы 135

принтер при печати выдает пустые страницы 135

страница не распечатывается 134

установка программного обеспечения не выполнена 133  
поиск и устранение неисправностей, факс не удается запустить программу факса 149  
не удается отправить факсы 145  
невозможен прием факсов 148  
сообщения об ошибках, панель управления принтера 150  
полосы или линии на печатном изображении 140  
помехи  
беспроводная сеть 119  
порт PictBridge 12  
порт USB 14  
порт блока питания 13  
почтовые карточки 35  
предохранитель механизма подачи бумаги 13  
префикс набора 92  
при вставке карты памяти ничего не происходит 153  
прием факсов  
автоматически 89  
вручную 90  
настройка автоответа 89, 90  
советы 89, 90  
принтер  
общий доступ 110  
общий доступ в операционной системе Windows 110  
принтер не отвечает на запросы 135  
принтер не печатает  
беспроводная 162  
принтер по умолчанию, настройка 56  
принтер при печати выдает пустые страницы 135  
принтер, выбор в качестве используемого по умолчанию 56  
приостановка  
задание на печать 58  
проверка принтера, не отвечающего на запросы 129

проверка тонального сигнала 93  
проверка уровней чернил 125  
Программа настройки факса 84  
программное обеспечение Service Center 129  
программное обеспечение для Windows  
Abbyy Sprint OCR 25  
Adobe Photo Album Starter Edition 25  
Dell Ink Management System 25  
Fast Pics 25  
Printer Home 25  
Service Center 25  
Настройка печати 25  
Панель инструментов 25  
Программа Fax Solutions 25  
Программа настройки беспроводной сети 25  
Программа настройки факса 25  
программное обеспечение принтера  
удаление 30  
программное обеспечение принтера для Macintosh использование 28  
программное обеспечение, дополнительное  
поиск, установка 29  
прозрачные пленки 35  
протокол 123  
прочистка сопел печатающей головки 127  
публикации  
поиск 9

## **Р**

работа с факсом  
автоматический прием 89  
Адресная книга 85, 86  
блокировка 98  
звонки 92  
использование компьютера 88  
использование панели управления 88  
немедленная отправка группового факса 88

ответ после 92  
отличительный звонок 93  
отправка с помощью панели управления 88  
планирование 95  
префикс набора 92  
прием вручную 90  
советы, отправка 88  
советы, прием 89  
телефонная карта, использование 96  
установка 90  
разбор по копиям 62  
разветвитель телефона 76  
разветвитель, выбор 91  
разрешение факса  
настройка 95  
разъемы для карт памяти 12  
регистрация  
идентификатор терминала передачи (ТТИ) 82  
сведения о пользователе факса 82  
режим печати  
изменение 57

## **С**

сведения  
поиск 9  
сведения для настройки принтера для работы в беспроводной сети 100  
сведения о пользователе, факс  
настройка 83  
сведения об отправителе  
регистрация 82  
сведения по безопасности 7  
беспроводная сеть 113  
световой индикатор Wi-Fi показывает ограниченные возможности  
подключения 165  
Связь недоступна  
сообщение 169  
сетевое подключение  
с помощью кабеля USB 122  
сетевой ключ 113  
сетевой принтер  
установка 124  
сеть  
IP-адреса 123

обеспечение общего доступа к принтеру на компьютере Macintosh 111  
обеспечение общего доступа к принтеру на компьютере Windows 111  
определение IP-адреса компьютера 123  
определение IP-адреса принтера 123  
сеть в режиме инфраструктуры 117  
сканирование  
PIN-код 71  
в сеть 65  
документы для отправки по электронной почте 69  
документы для редактирования 68  
монохромная 70  
на карту памяти 66  
на компьютер 65  
на флеш-диск 66  
повышение качества 70  
с помощью панели управления принтера 65  
советы 65  
создание файла PDF из сканированного документа 70  
фотографии для редактирования 67  
сканирование в монохромном режиме 70  
сканирование выполняется очень медленно или приводит к “зависанию” компьютера 143  
скорость отправки факса  
настройка 83  
служба технической поддержки 130  
советы  
копирование 60  
отправка факсов 88  
печать 38  
прием факсов 89  
сканирование 65  
советы по работе с факсом  
автоматический прием факсов 89  
прием факсов вручную 90

совместимость с беспроводными сетями 99  
совместное использование принтера в Windows 110  
соединение конфигурации 122  
Соединение USB с сетевым соединением 122  
сообщения об ошибках факса  
Не удалось установить связь 151  
Неподдерживаемое разрешение 150  
Неподдерживаемое сжатие 150  
Нет ответа 152  
Нет шаблона АОН 152  
Неустранимая ошибка факса 151  
Обнаружена цифровая линия 151  
Ошибка на телефонной линии 151  
Ошибка удаленного факса 150  
Ошибка факс-модема 151  
Режим факса не поддерживается 150  
Телефонная линия занята 152  
Телефонная линия не подключена 151  
Телефонная линия подключена к неверному разъему на задней панели устройства 151  
сопла печатающей головки  
очистка 127  
сохранение настроек бумаги по умолчанию 36  
список контактов  
настройка 85, 86  
список приложений  
загрузка 71  
обновление 71  
способ набора, факс  
настройка 83  
страница настройки сети  
печать 100  
страница не распечатывается 134

страница подтверждения, факс 96

## Т

тайм-аут сброса настроек отключение 21  
телефонный справочник  
настройка 85, 86  
термонаклейки 35  
типы файлов  
поддерживаемые 46  
тональный сигнал  
проверка 93

## У

уведомления 175, 176, 177, 178, 179, 180  
увеличение изображения 61  
удаление программного обеспечения принтера 30  
улучшение качества сканирования 70  
уменьшение изображения 61  
уровень беспроводного сигнала 118  
уровни чернил  
проверка 125  
уровни шума 175  
установка  
кабель 116, 117  
сетевой принтер 124  
установка дополнительного программного обеспечения 29  
установка принтера  
работа с факсом 90  
установка программного обеспечения не выполнена 133  
устройства  
беспроводная сеть 119  
устройство автоматической подачи 13  
выходной лоток 12  
емкость 37  
загрузка документов 37  
лоток 13  
направляющая для бумаги 12  
удаление застрявшей бумаги в 138

утилизация 8  
продукты Dell 17

## **Ф**

факс  
отчет о передаче 96  
память принтера 98  
страница подтверждения 96  
факсы с ошибками  
восстановление 98  
фильтр DSL 75  
фильтр линии 75  
фильтрация MAC-адресов 122  
флеш-диск  
вставка 45  
печать документов с 41  
печать фотографий с  
использованием листа  
пробных отпечатков 49  
сканирование в 66  
фотографии  
копирование фотографий 61  
печать с использованием  
листа пробных  
отпечатков 49  
печать с помощью панели  
управления принтера 46  
печать с цифровой камеры с  
использованием DPOF 50  
сканирование для  
редактирования 67  
создание копий без  
рамки 61  
фотографии не  
распечатываются с карты  
памяти по беспроводной  
сети 154  
фотографии с устройства  
памяти  
печать с помощью  
программного обеспечения  
принтера 47  
фотокарточки 35  
фраза доступа WPA  
поиск 112  
Франция  
специальные указания по  
установке беспроводных  
компонентов 103

## **Ц**

цифровая телефонная служба  
настройка факса 77

## **Ч**

чернила  
экономия 8  
чистка 13  
прочистка 128  
чистка корпуса принтера 128

## **Ш**

шаблон АОН 82  
шаблон АОН, факс  
настройка 83

## **Э**

Экономичный режим  
использование 23  
экономия бумаги  
использование экономичного  
режима 23  
экономия энергии, чернил и  
бумаги 8  
энергия  
экономия 8

## **Ю**

юстировка печатающей  
головки 125

## **Я**

язык  
изменение 130